

Este guia foi elaborado com base nos dados de dezembro de 2015. Os dados sobre a seleção de lixo estão sujeitos a alterações. Portanto, confira sempre os dados alterados no "Calendário de Coleta de Lixo."

~Como jogar o lixo comum e materiais recicláveis~ Guia de lixo



Mascote da Cidade de Yokkaichi
"Konyudo-kun"

Edição para guardar

ごみガイドブック ポルトガル語版

Ciclo de lixo comum e de materiais recicláveis 1

Vamos respeitar as regras 3R 2

Regras para jogar o lixo 3 4

Lixo inflamável 5 6

Lixo triturável 7

Coleta coletiva de papéis e materiais recicláveis 8

Pano e roupa 9

Garrafa 10

Lata de bebidas 11

Metal 12

Eletrodomésticos pequenos 13 14

Pilhas secas, termômetros clínicos de mercúrio, lâmpadas fluorescentes, latas de aerossol, isqueiros 15

Garrafas PET 16

Coleta individual paga de lixo de grande porte 17

Máquinas de lavar roupa, televisores, aparelhos de ar condicionado, geladeiras .. 18

Extintores de incêndio, lixo comercial 19

Abandono ilegal de lixo, proibição de incineração, cadáveres de animais ... 20

Transporte particular de lixo às instalações de tratamento 21

Lista de classificação de lixo 22 ~ 40

Materiais recicláveis



Departamento de Ambiente de Vida da Cidade de Yokkaichi (Yokkaichi Shiyakusho Seikatsu Kankyo-ka)

☎354-8192

Ciclo de lixo comum e materiais recicláveis

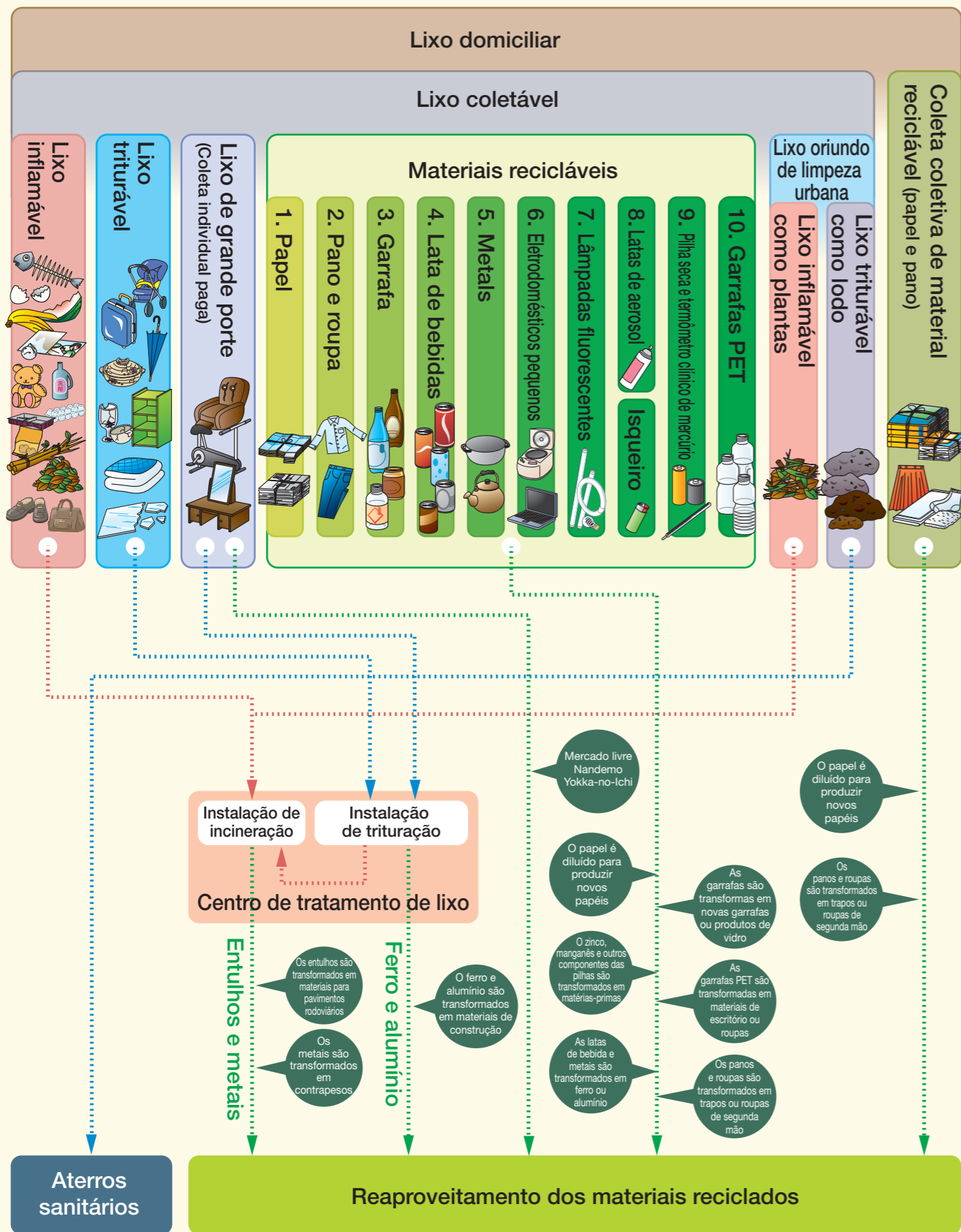

Vamos respeitar as regras 3R



"Lisa chan," mascote de incentivo à diminuição de lixo

~Antes de fazer a reciclagem~

Não basta apenas reciclar para aproveitar os materiais recicláveis de forma eficiente. O importante é reduzir o lixo na fonte, já que o tratamento e a reciclagem de lixo exige grande quantidade de energia e custos elevados. Vamos procurar respeitar as 3 regras que começam com **R** para diminuir o lixo.

Diminuição de lixo através de 3R!

(Três Rs)

Reduce [Redução]

Vamos procurar o diminuir o lixo na fonte

- Fazer compras depois de decidir os pratos que vai fazer para não comprar coisas desnecessária.
- Levar sacola nas compras para não abusar das sacos de plástico dos supermercados e evitar embalagens exageradas.
- Comprar produtos que têm refil para reutilizar os frascos.
- Evitar ao máximo compras de produtos descartáveis.
- Alugar ou pedir emprestado objetos para uso temporário.



Reuse [Reutilização]

Na hora da compra escolha um produto durável e antes de jogá-lo fora, tente lembrar se não há outra utilidade



- Comprar produto durável e consertar se quebrar.
- Procurar outras utilidades antes de jogar fora.
- Dar a alguém que estiver precisando (Ou levar à feiras ambulantes e lojas de segunda mão).
- Dar preferência aos produtos com embalagens que podem ser reutilizadas (embalagens retornáveis).

Recycle [Reciclagem]

Quando não tiver mais utilidade, reciclá-los e reaproveitá-los

- Selecionar de forma correta e jogar para ser reaproveitado.
- Jogar material reciclável nas caixas de coleta instaladas nos estabelecimentos comerciais.
- Comprar mercadorias recicláveis para colaborar com as atividades de reciclagem.



Itens a serem observados na hora de jogar o lixo



Vamos respeitar estas 3 regras na hora de jogar o lixo!

Jogar lixo de forma correta

até as 8:30 hs da manhã

do dia e local estabelecido.



Verificar os dias de coleta de lixo no "Calendário de Coleta de Lixo." Antes de jogar o lixo, confira sem falta o local de coleta estabelecido do seu bairro. **Coloque o lixo no local estabelecido até as 8:30 hs da manhã do dia de coleta porque o horário de coleta pode variar de acordo com as condições de trânsito e disposição de coletores.** Tome cuidado porque os lixos jogados inadequadamente não serão coletados.

Mantenha limpo o local de coleta de lixo

Lixos ensoopados de água, com cheiro forte ou jogados no dia errado podem sujar o local de coleta e causar incômodos aos moradores locais e dar trabalho aos responsáveis pela administração do local.

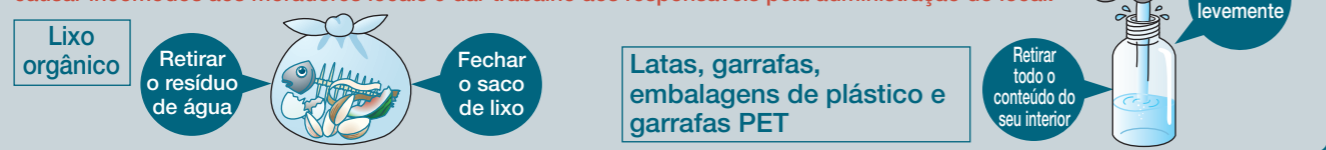

! Cuidado para não se machucar com o lixo



Do saco de lixo

Lixo inflamável	Saco de lixo estabelecido pela prefeitura de Yokkaichi (Pequena quantidade de lixo que seja insuficiente para encher 1 saco, pode ser jogado em saco plástico transparente ou semitransparente, distribuído nos supermercados.)
Lixo triturável	Saco transparente ou semitransparente (Desde que seja transparente ou semitransparente, pode ser jogado em saco liso, sem estampa ou no saco plástico distribuído nos supermercados. Também pode ser jogado em saco estabelecido pela prefeitura.)
Materiais recicláveis	

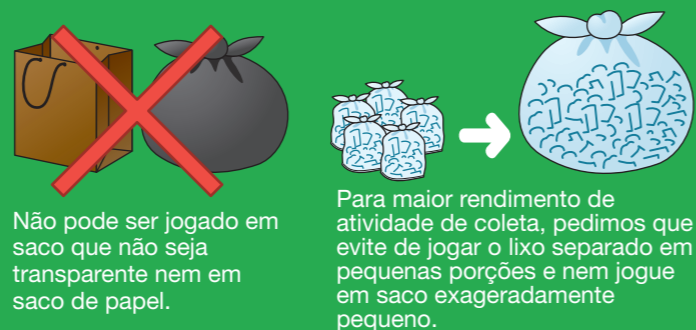

Não pode ser jogado em saco que não seja transparente nem em saco de papel.

Para maior rendimento de atividade de coleta, pedimos que evite de jogar o lixo separado em pequenas porções e nem jogue em saco exageradamente pequeno.

Para evitar o espalhamento do lixo por corvos

Vamos usar as redes contra corvos com eficácia nos locais de coleta!

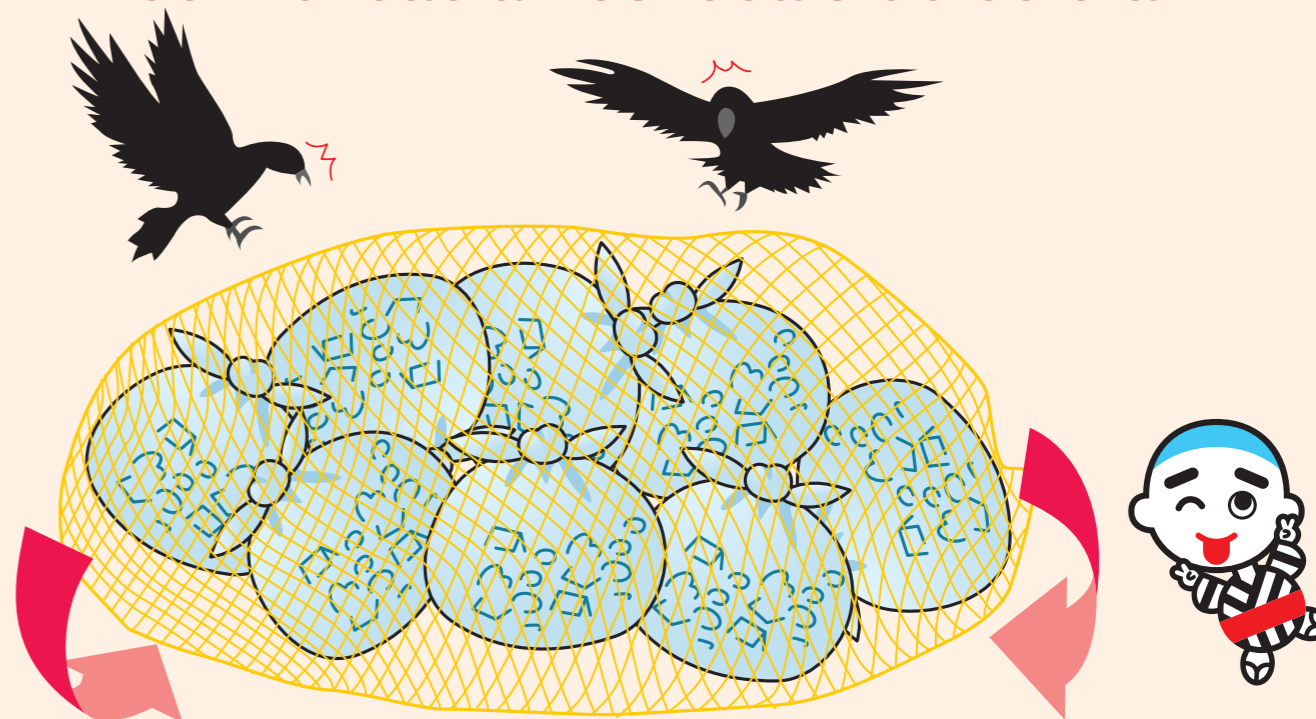

Cubra o lixo com a rede prendendo as bordas da rede com pedras ou por baixo do lixo.

Sobre o período de coleta

Devido às condições de tráfego e de descarga do lixo, é difícil coletar o lixo na mesma hora todos os dias. Coloque o lixo sem falta até às 8:30 hs da manhã.

Sobre a eliminação de resíduos hospitalares

Por motivos higiênicos, certifique-se de jogar bolsas de soro fisiológico, tubos, etc. usados em tratamento médico domiciliar como lixo inflamável. Repare, entretanto, que produtos com agulhas não são coletados. Certifique-se de devolver esses produtos às instituições médicas, etc.

Jogue fora como lixo inflamável

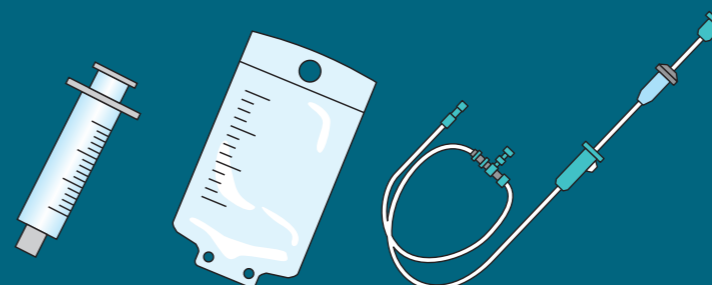

Devolva à instituição médica



Seringas de auto-injeção em forma de caneta, agulhas de auto-punção, etc., que possuem uma estrutura segura, podem ser jogadas fora como lixo inflamável.

Lixo inflamável



Dia de coleta:
2 vezes por semana (segunda e quinta-feira ou terça e sexta-feira)
Modo de jogar:
 Jogar no saco de lixo estabelecido pela prefeitura de Yokkaichi.

O que pode ser jogado (Principais itens)

Lixos oriundos de cozinha



Papéis que não podem ser reciclados



Lixo de plástico



Outros



Por que jogar ramos podados e folhas das árvores na segunda metade da semana?

Porque a coleta de lixo se dar em maior quantidade na primeira metade da semana, quando serão coletados lixos acumulados em 4 dias. Para dar preferência à coleta de lixo orgânico na primeira metade, pedimos que jogue lixos que demoram a apodrecer, como por exemplo, galhos, folhas, matos e outros objetos semelhantes na segunda metade da semana, quando a gama de lixo coletado é relativamente menor.

Atenção



Escorra bem o líquido do lixo orgânico!

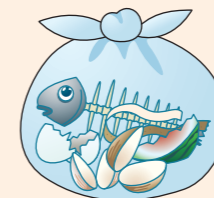

Amarre a abertura

Objetos compridos (mangueiras, etc.)

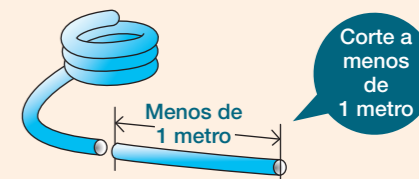

Objetos com mais de 1 metro de comprimento ou largura não devem ser jogados em seu formato original.

Tábua de esqui, etc.

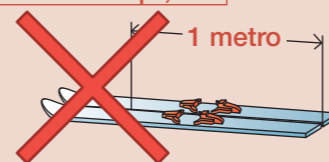

Quem quiser desfazer-se destes objetos, deve levar diretamente à instalação de tratamento ou pagar a taxa para fazer a coleta individual (Página 17).

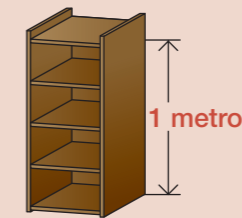

Estes objetos podem ser jogados no local de coleta se for desmanchado e compactado em tamanho igual ou menor a 1 metro.

Igual ou menor que 50 cm



Pedaços de madeira menores que 50 cm devem ser jogados como lixo inflamável.

Igual ou menor que 1 metro



Pedaços entre 50 cm e 1 metro devem ser jogados como lixo triturável.

Etapas de tratamento

O lixo é transportado para um forno de fusão de alta temperatura, sendo reciclado em entulhos e metais. Em comparação com os tratamentos convencionais, graças aos entulhos e metais reciclados no forno de fusão, a quantidade de eliminação final de lixo foi reduzida drasticamente.



O calor gerado pelo tratamento do lixo é convertida em energia elétrica. Esta eletricidade é usada pelo Centro de Limpeza da Cidade de Yokkaichi, e a eletricidade restante é vendida à companhia de eletricidade. (Quantidade para um máximo de aprox. 9.000 casas)

Gás de pirólise

Materiais fundidos
 Entulhos e metais

Reciclagem dos materiais fundidos

Entulhos

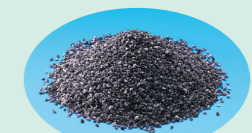

Materiais para pavimentos rodoviários

Metais

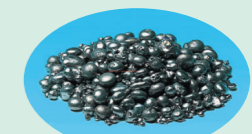

Contrapesos, etc.

Lixo triturável



Dia de coleta:
1 vez a cada 2 semanas
Modo de jogar:
Colocar em saco transparente ou semitransparente

O que pode ser jogado (Principais itens)

Lixo de grande porte



Vidros e artigos de cerâmica

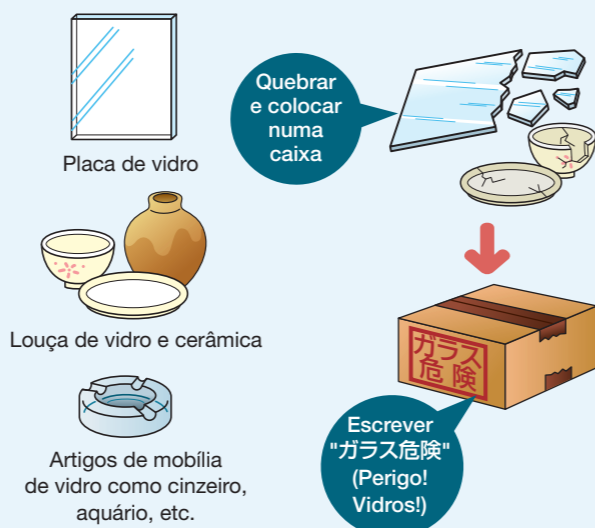

Etapas de tratamento

Lixo triturável

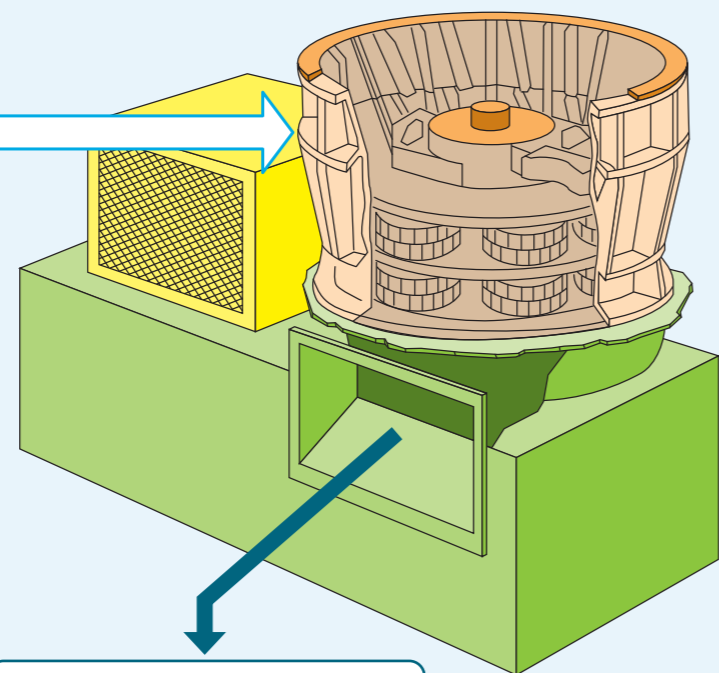

O lixo é triturado em pedaços!

Separação magnética

Ferro

Alumínio

Reciclagem

Outros (plástico, pedaços de madeira, etc.)

Para a instalação de incineração

Papéis – Materiais recicláveis –



Dia de coleta:
1 vez a cada 2 semanas

Etapas de tratamento

O lixo de papel (papéis usados) é reciclado em diversos tipos de papéis de acordo com a matéria-prima. Por isso, é importante que cada um seleccione os papéis antes de jogá-los fora.

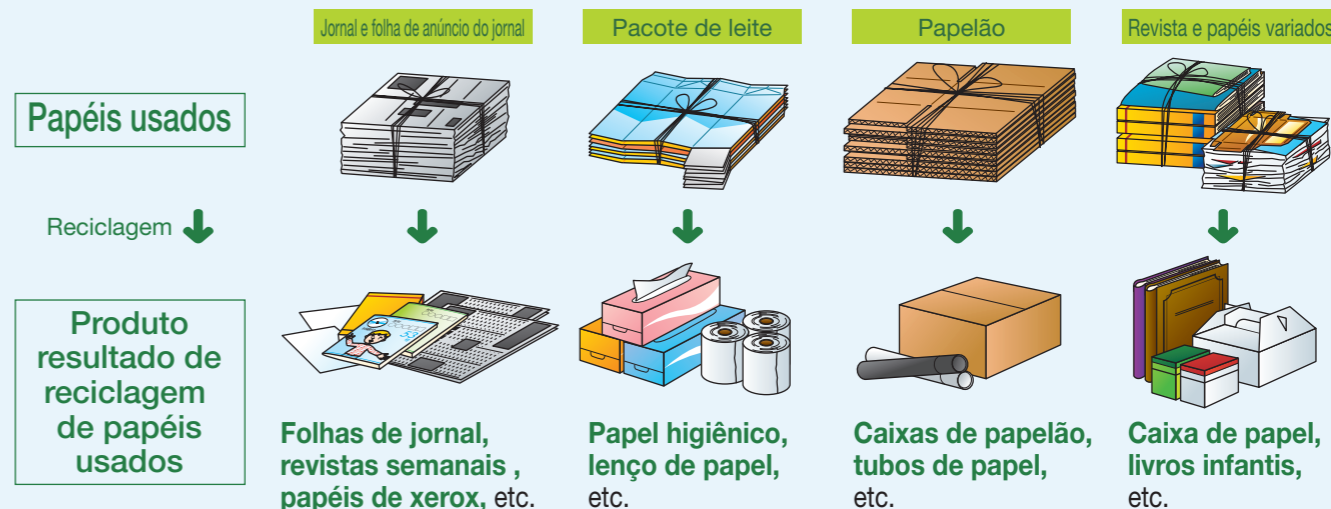

Por favor

Não misture os papéis abaixo porque eles são difíceis de serem reciclados

Lenço de papel, papel oleoso, papel térmico, papel carbono, foto, papel plastificado, papel sintético, fita crepe, papel com comida, óleo, etc.



A mistura deste tipo de papéis na reciclagem tende a baixar a qualidade de papel reciclado. Para se conseguir um papel reciclado de alta qualidade é importante que estes papéis sejam seleccionados e jogados separadamente.

O papel triturado não deve ser jogado no dia de coleta de materiais recicláveis

Uma vez triturado, torna-se extremamente difícil de reciclar o papel. Evite abusar do triturador e em caso de extrema necessidade jogue o papel triturado no lixo inflamável.

Por que amarrar com o barbante?

Os papéis coletados são separados de acordo com seu tipo e passam pelo processo de corte de barbante, seleção de papéis inapropriados, compressão e embalagem antes de serem levados à fábrica de papel. Se os papéis estiverem amarrados com barbante, estes serão desmanchados com a máquina de corte, aumentando o rendimento das atividades de reciclagem. Se forem colocados no saco ou amarrados com fita crepe, a atividade de desmontagem deve ser feita manualmente.



Imagem das atividades de realizadas pela máquina de corte de barbante e atividade manual para retirar papéis inapropriados.



Os papéis são comprimidos, empacotados e levados à fábrica para fazer novos papéis.

Estamos incentivando a coleta coletiva de materiais recicláveis

A prefeitura está oferecendo subsídios aos grupos de moradores registrados que colaboram voluntariamente na coleta coletiva de materiais recicláveis. Serão pagos 4 yens por 1 kg de espécie de papel e pano coletados pelas empresas coletoras.

Pano e roupas – Materiais recicláveis –



Dia de coleta:
1 vez a cada 2 semanas

Modo de jogar:
Colocar em saco transparente ou semitransparente

O que pode ser jogado (Principais itens)

Tecido

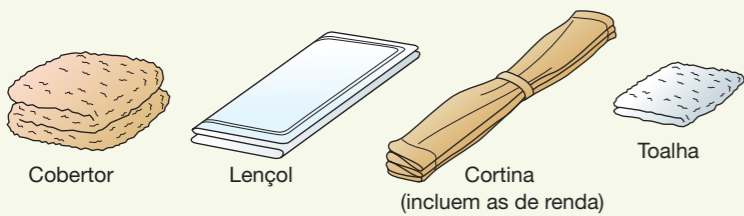

Roupas (Quase todos os produtos têxteis usados como vestimenta podem ser reaproveitados)



Atenção



Modo de jogar



Etapas de tratamento

Serão coletados como materiais recicláveis



Por que é preciso lavar a roupa antes de jogá-la fora?

A maioria das roupas coletadas que estiverem em bom estado será enviada para ser reaproveitada como vestimenta nos países estrangeiros. Por isso, as roupas usadas devem ser jogadas com botões e zíperes, depois de lavadas. Além disso, as roupas com rasgos serão usadas como pano de chão (usado nas fábricas para limpar máquinas).

Por-favor

Não jogue em dias de chuva!

A chuva pode causar mal cheiro ou mofar as roupas, impedindo o reaproveitamento.



Garrafa – Materiais recicláveis –



Dia de coleta:
1 vez a cada 2 semanas

Modo de jogar:
Colocar em saco transparente ou semitransparente

* Se houver um recipiente especial para coleta, jogá-la neste local.

O que pode ser jogado (Principais itens)

Garrafas de comidas e bebidas (incluem-se garrafas de medicamentos)



Modo de jogar

Atenção

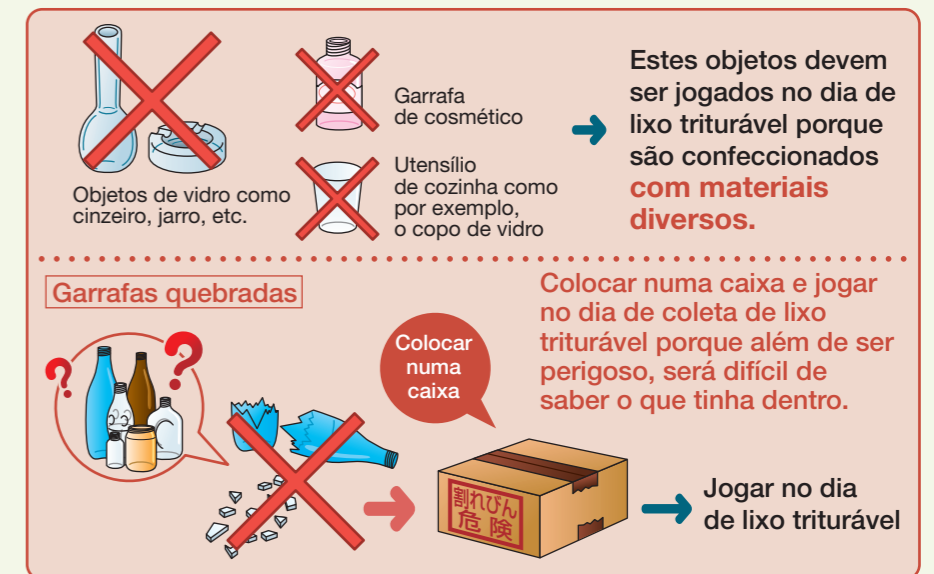

Etapas de tratamento

Existem **2 tipos** de garrafas: **as retornáveis** e **as descartáveis**. O modo de reciclagem varia de acordo com o tipo de garrafa.



Lata de bebida – Materiais recicláveis –



Dia de coleta:
1 vez a cada 2 semanas

Modo de jogar:
Colocar em saco transparente ou semitransparente
* Se houver um recipiente especial para coleta, jogá-la neste local.

O que pode ser jogado

Latas de bebidas como cerveja, café, refrigerante, etc.



Latas de aço e de alumínio

Atenção

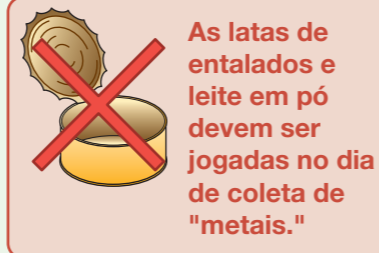

Lixo de metal

Modo de jogar



Por-favor

Retire sem falta todo objeto de dentro das latas como por exemplo, as cinzas de cigarro. Latas com algo no interior dificultam o processo de reciclagem.



Etapas de tratamento

Latas de aço

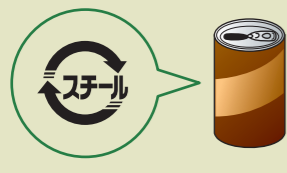

Serão recicladas e transformadas em matéria-prima para siderurgia ou para confeccionar novas latas.

Latas de alumínio



Serão recicladas e transformadas em matéria-prima para confeccionar novas latas ou outros produtos de alumínio.

Por que é preciso jogar as latas sem amassá-las?

Antes de serem comprimidas pela prensa, as latas de bebidas coletadas passam pela máquina de seleção automática para separar as latas de aço das de alumínio. Se houver latas amassadas, além de ficarem presas durante o processo de seleção podem dificultar a prensa por não se encaixarem nas outras latas.



Máquina de seleção automática
As latas de aço são separadas das de alumínio através de atração magnética.



Latas prensadas
Compactadas para facilitar a transportação.

Metais – Materiais recicláveis –



Dia de coleta:
1 vez a cada 2 semanas

Modo de jogar:
Colocar em saco transparente ou semitransparente
* Se houver um recipiente especial para coleta, jogá-la neste local.

O que pode ser jogado (Principais itens)

Atenção porque objetos maiores que 1 metro de tamanho não podem ser jogados no local de coleta, a não serem bicicletas



* Colocar no local de coleta de lixo ou escrever "処分するもの (Disposição)", indicando que vai jogar fora.

Atenção

Agulha, lâmina de barbeador, etc.

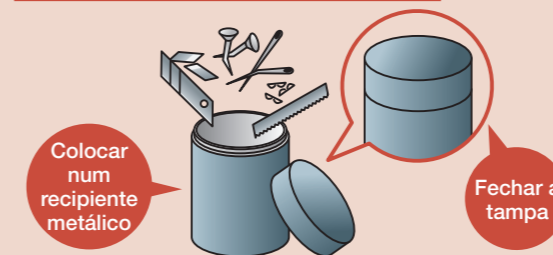

Objetos pequenos

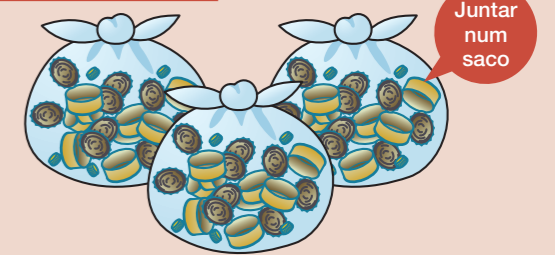

Aquecedor a querosene, aquecedor com exaustor, etc.



Retire-os sem falta.
Se deixar pode causar incêndios

Faca de cozinha e tesoura



Etapas de tratamento

O objeto é cortado, quebrado e separado em diversos tipos de metais, antes de ser comprimido com a prensa para facilitar a transportação até a fábrica siderúrgica.

Eletrodomésticos pequenos

– Materiais recicláveis –



Dia de coleta:
1 vez a cada 2 semanas

Modo de jogar:
Colocar em saco transparente ou semitransparente
* Se houver um recipiente especial para coleta, jogá-la neste local.

O que pode ser jogado (Principais itens)



Por-favor

Não é possível jogar fora geladeiras, máquinas de lavar roupa, televisores, aparelhos de ar condicionado, etc.
Leve esses artigos ao centro de reciclagem de eletrodomésticos.

→ Confirme isso na página 18.

Sobre a lei de reciclagem de eletrodomésticos pequenos

A lei de reciclagem de eletrodomésticos pequenos entrou em vigor em abril de 2013. Os metais raros usados nos eletrodomésticos pequenos são retirados e reciclados.

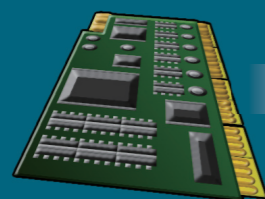

Placas de computadores pessoais

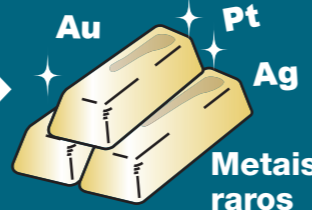

Sobre telefones celulares e computadores pessoais

Sobre informações pessoais

Apague completamente suas informações pessoais antes de jogar fora.

Se você tiver alguma preocupação referente ao manuseio de informações pessoais...

Você pode pedir a eliminação a um centro de reciclagem de dispositivos móveis ou de computadores pessoais.



Reciclagem de dispositivos móveis

Existe uma rede de reciclagem de dispositivos móveis como celulares, etc., que desmonta e recicla esses dispositivos para o reaproveitamento dos materiais reciclados. Independentemente do fabricante do telefone celular, telefone PHS, carregador de bateria ou bateria, esses centros fazem a coleta por conta própria e enviam os dispositivos para empresas de reciclagem para o tratamento adequado.



Os telefones celulares usados contêm ouro, prata, bronze e outros metais raros e, por isso, os celulares também são chamados de "minas urbanas". Para usar não somente esses metais raros, como também outros recursos úteis contidos nos celulares, o governo está promovendo a coleta e reaproveitamento dos materiais reciclados de telefones celulares.

Reciclagem de computadores pessoais



Os fabricantes de computadores pessoais coletam e reciclam os computadores pessoais usados. Os computadores pessoais coletados são desmontados por empresas de reciclagem, que separam o ferro, cobre, alumínio, plástico, e metais preciosos como ouro ou prata, que são reusados como recursos naturais. Como os computadores pessoais são processados adequadamente nos centros de reciclagem nacionais autorizados pela Lei do Meio Ambiente, não existe o perigo de serem exportados ilegalmente.

Artigos aplicáveis

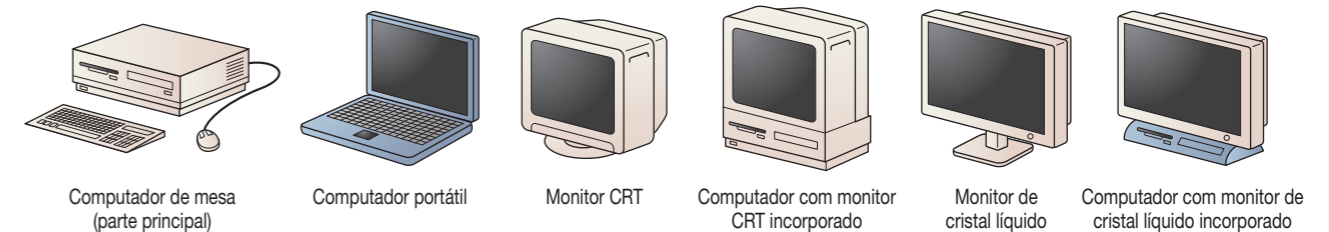

Se o seu computador pessoal de uso doméstico tiver a marca de reciclagem de PC "PCリサイクルマーク" (PC Recycle Mark), o fabricante do computador realizará a reciclagem do mesmo gratuitamente. Ao solicitar a reciclagem ao fabricante, você receberá uma "Etiqueta Eco Yu Pack" e poderá então chamar a agência de correio para coletar o computador em sua casa ou levá-lo diretamente à agência de correio.

Centro de Promoção de 3R de Computadores Pessoais

A homepage do centro fornece uma lista dos balcões de atendimento (consultas) de cada fabricante e os preços de reciclagem.

<http://www.pc3r.jp>

TEL 03-5282-7685 FAX 03-3233-6091

Horário de atendimento: Segunda a sexta-feira (Excluem-se feriados)
Das 9h00 às 12h00 Das 13h00 às 17h00

Pilhas secas e termômetros clínicos de mercúrio – Materiais recicláveis –

O que pode ser jogado

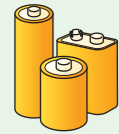

Pilha seca

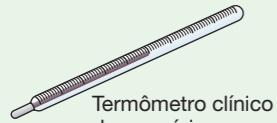

Termômetro clínico de mercúrio

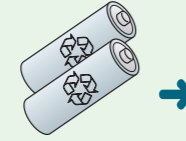

Pilhas recarregáveis



Pilha botão

Atenção

Escrever "電池" (Pilhas) no saco

Devolva à loja onde comprou, sempre que possível.

Jogue fora depois de afixar uma fita adesiva de celofane nos dois lados.

Dia de coleta:
1 vez a cada 2 semanas
Modo de jogar:
Colocar em saco transparente ou semitransparente



Lâmpadas fluorescentes – Materiais recicláveis –

O que pode ser jogado

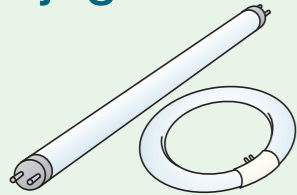

Lâmpada fluorescente

Atenção

Escrever "蛍光管" (Lâmpada fluorescente) no saco

Colocar na caixa de proteção

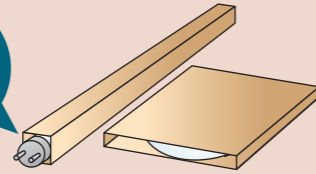

Embrulhe em papel ou coloque na caixa de proteção (que vem junto na hora da compra) para evitar que se quebre.

Dia de coleta:
1 vez a cada 2 semanas
Modo de jogar:
Colocar em saco transparente ou semitransparente

Latas de aerossol, isqueiros – Materiais recicláveis –

O que pode ser jogado



Lata de aerossol

Colocar latas de aerossol e isqueiros em sacos separados



Isqueiro

Atenção

Escrever "スプレー缶" (Latas de aerossol) no saco



Usar todo o conteúdo

Não é preciso furar



Esvaziar todo o conteúdo

Deixar ao ar livre preso com uma fita ou elástico

Dia de coleta:
1 vez a cada 2 semanas
Modo de jogar:
Colocar em saco transparente ou semitransparente

Por-favor

Estão ocorrendo acidentes com latas de aerossol jogadas fora com conteúdo, devido à explosão e/ou inflamação das mesmas ao serem colocadas e comprimidas nos caminhões de lixo da cidade de Yokkaichi. Como coletamos os materiais recicláveis em caminhões com plataforma, é possível fazer a coleta com mais segurança. Além disso, ao usar todo o conteúdo, é possível minimizar os riscos de acidente ainda mais.



Lata de aerossol que explodiu e queimou no carro coletor de lixo

Garrafas PET

O que pode ser jogado

Garrafas PET de bebidas, sakê, molho de soja (shoyu)

Recipientes para refrigerantes, sucos, chá oolong, japonês ou de cevada torrada, café, chá inglês, bebida esportiva, água mineral, aguardente shochú, hon-mirin (tempero), licor, sakê, shoyu, etc.



Somente **garrafas PET** com a **marca de indicação de material** no rótulo ou no fundo.

Dia de coleta:
1 vez a cada 2 semanas
* Jogue as garrafas PET no dia de coleta.



Modo de jogar

1 Retirar a tampa e o rótulo das garrafas porque eles são de material diferente. Retirar todo o conteúdo do seu interior e lavar levemente. **Lixo inflamável** Não é preciso retirar a tampa interna nem anel preso na boca da garrafa.

2 Amassar de lado

3 Se tiver caixa coletora no local de jogar o lixo Colocar somente garrafa PET **Não jogue no saco.** Se não tiver caixa coletora no local de jogar o lixo Jogar no saco transparente ou semitransparente

Atenção

Os artigos à direita não podem ser jogados como garrafas PET.

Estes artigos não podem ser reciclados por conterem "sujeira difícil de remover", "materiais não homogêneos", etc. Jogue estes artigos no dia de coleta de "lixo inflamável".

Garrafa PET com óleo



Garrafas de variados tipos de molho, óleo, etc.

Garrafas PET de produtos não alimentícios



Garrafas de detergentes, xampú, creme rinse, etc.

Produtos a base de PET que não sejam garrafas

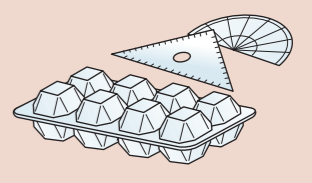

Embalagens de ovos, materiais didáticos, etc.

Etapas de tratamento

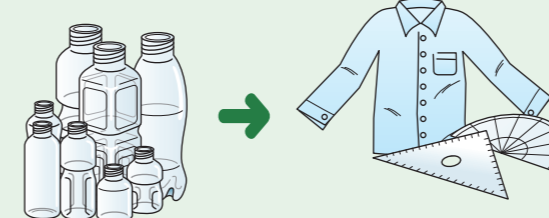

Garrafas PET coletadas são transformadas em camisa, uniforme de trabalho ou material didático. Jogar corretamente garrafas PET significa redução de gastos e alto rendimento de atividades de reciclagem.

Informações úteis

- Vamos distinguir a garrafa PET das outras através da marca de indicação de material.
- Aproveite as caixas coletoras instaladas nos estabelecimentos comerciais. Elas oferecem a vantagem de poder jogar mesmo à noite, sábados e domingos.

Sobre a coleta individual e paga de lixo de grande porte



Somente uma parte de lixo de grande porte (determinados itens) terá coleta paga. Estes itens não podem ser jogados no local de coleta com outros lixos de grande porte.

Lista de objetos coletados individualmente mediante o pagamento de taxa (O interessado deve telefonar e pedir para que seja feita a coleta, mediante o pagamento da taxa.)

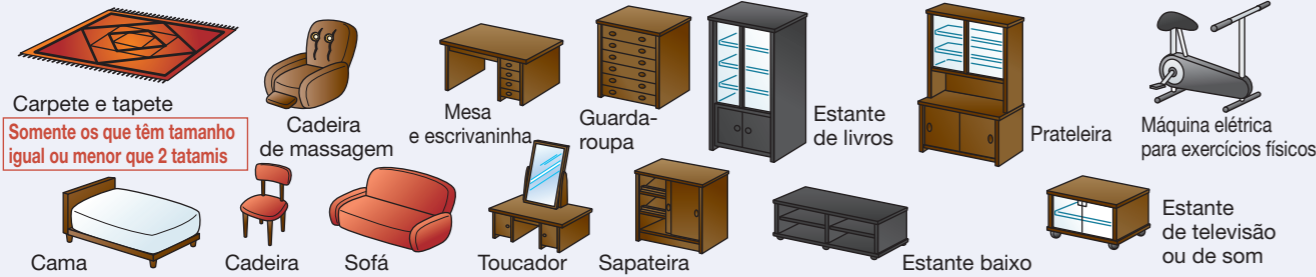

Estes itens serão coletados mediante o pagamento de taxa de coleta, independente do matéria-prima utilizada

- * Os itens acima que **têm menos de 50 cm (o lado mais comprido) serão coletados sem o pagamento da taxa.**
- * A taxa de coleta é **1.080 yens** (imposto incluso) **por cada item** coletado.
- * Itens que não são determinados na lista acima podem ser jogados normalmente no dia e local estabelecidos para cada tipo de lixo. (Exceto itens que ultrapassam 1 metro de comprimento.)
- * Mesmo no caso de itens determinados, dependendo da qualidade do material, pode-se levar diretamente à instalação de tratamento, o que será gratuito se não ultrapassarem 350 kg. (Veja o mapa do local na página 21.)

Como utilizar o sistema de coleta individual paga

- O interessado **deve ligar** ao Centro de Atendimento de Lixo de Grande Porte da Cidade de Yokkaichi e **fazer o pedido de coleta.**
Fone: 353-4894 Fax: 354-4412
 Deficiente auditivo ou na fala
 Horário de atendimento: Das 8:30 às 17:00 hs. (Excluem-se sábados, domingos e feriados)
- Oferecer informações tais como, nome, endereço, número de telefone, tipo e quantidade de lixo a ser coletado.** Serão coletados até 10 itens (lixos) por cada pedido feito. Se o interessado quiser jogar mais de 10 itens deve fazer um novo pedido.
Casa normal ou comprida com várias famílias
 Deixar na entrada ou ao lado do portão. Caso more na casa do fundo ou onde a rua é estreita, o objeto deve ser colocado em local combinado na hora do pedido.
Conjunto habitacional (Apartamentos, condomínios, etc.)
 Deixar no local combinado na hora do pedido.
- O Centro de Atendimento de Lixo de Grande Porte da Cidade de Yokkaichi **informar-lhe-á o dia de coleta e o número de atendimento.** Anote-os sem falta em algum lugar para não esquecê-los.
- Coloque o objeto a ser coletado **na frente da casa** até às 8:30 da manhã do dia estabelecido. (Não é preciso estar presente na hora da coleta. Coloque num local que não atrapalhe o tráfego de veículos nem incomode a passagem das pessoas.)



? O que fazer nestes casos?

É possível fazer a coleta individual de itens que não constam na lista acima?

Itens que não constam na lista (desenho) acima também podem ser coletados individualmente mediante o pagamento da taxa, contanto que não seja um objeto que ofereça dificuldade em transportar. Além disso, objetos que não ultrapassam 1 metro de comprimento podem ser jogados no local de coleta coletiva. Para todos os efeitos, entre em contato com o Centro de Atendimento e pergunte se é possível fazer a coleta.

[Exemplo de itens que podem ser coletados]



É possível jogar no local de coleta coletiva os itens que constam na lista acima?

Itens com lados que não ultrapassam 50 cm ou estantes desmontados podem ser jogados no local de coleta normal.

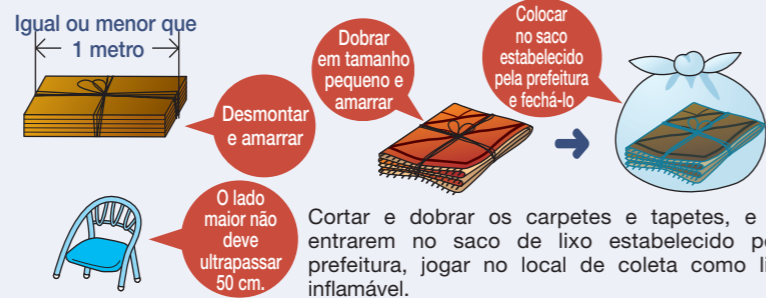

Lixos que não podem ser coletados nem tratados pela prefeitura

Itens determinados pela lei de reciclagem de eletrodomésticos

Os 4 eletrodomésticos abaixo serão coletados pelos fabricantes para reaproveitá-los, de acordo com a "Lei de Reciclagem de Eletrodomésticos"

Eletrodomésticos que serão reciclados e a taxa de reciclagem

* A partir de abril de 2009 serão incluídos secadora de roupa, televisão de tela de cristal líquido e de plasma.

Máquina de lavar roupa Secador de roupas 2.484 yens	Televisão (Tubo de raios catódicos) Televisão de tela de cristal líquido e de plasma Menor que 15 (15V) polegadas: 1.836 yens Maior que 16 (16V) polegadas: 2.916 yens	Ar condicionado 1.404 yens	Geladeira e congelador (de uso doméstico) 170 litros ou menos: 3.672 yens 171 litros ou mais: 4.644 yens
---	---	-------------------------------	--

Tabela de preços publicada em abril de 2015 pelos principais fabricantes.

Confira a taxa de reciclagem nas lojas de eletrodomésticos ou na Fundação Associação de Eletrodomésticos (Centro de Selo de Reciclagem de Eletrodomésticos) porque ela pode variar de acordo com a marca.

Centro de Selo de Reciclagem de Eletrodomésticos (Kaden Risaikuru Ken Center)
 ☎ 0120-319640
 Horário de atendimento: Das 9:00 às 17:00 hs (Excluem-se domingos e feriados)
 Homepage <http://www.rkc.aeha.or.jp/>

O que fazer para entregar os eletrodomésticos ao fabricante?

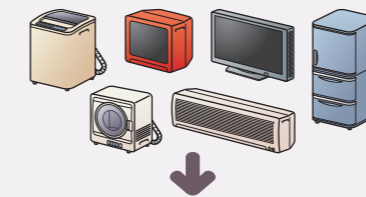

Quando não for possível pedir às lojas revendedoras.

Em caso de pedir à loja de eletrodomésticos
 Pague a taxa de reciclagem e a taxa de coleta e transporte e peça à loja onde foi comprado o eletrodoméstico a ser coletado ou à loja onde irá comprar um novo, para que faça a coleta do aparelho em desuso

Em caso de levar pessoalmente ao local de coleta estabelecido pela prefeitura
 Entrar em contato com o fabricante para pedir informações e comprar o selo de reciclagem no correio.
 *Verifique previamente também o tamanho do visor da televisão e a capacidade (o volume) da geladeira ou freezer.
Deve ser levado ao local estabelecido fabricante (Vide o mapa abaixo)

Em caso de pedir à empresa coletora de lixo geral
 Entrar em contato com o fabricante para pedir informações e comprar o selo de reciclagem no correio.
 *Verifique previamente também o tamanho do visor da televisão e a capacidade (o volume) da geladeira ou freezer.
Pedir à empresa coletora de lixo geral para que transporte o eletrodoméstico até o local estabelecido. (É preciso pagar a taxa de coleta e transporte.)

Etapas de tratamento

Após a coleta, o eletrodoméstico é desmontado e reciclado de acordo com a matéria-prima usada, tais como, metal, plástico, vidro, etc.

Mapa dos locais estabelecidos para levar eletrodomésticos.

Filial de Yokkaichi de Nippon Tsu-un S.A.
 Shinsho 3 chome 7-11 Fone: 352-4155



Fábrica de Yokkaichi de Asahi Kinzoku S.A.
 Shōei-cho 16-11 Fone: 351-4606

* A partir de outubro de 2009 passou a ser possível a coleta, nos dois locais estabelecidos, de objetos de todas as marcas estabelecidos pela Lei de Reciclagem de Eletrodomésticos.

Lixos que não podem ser coletados nem tratados pela prefeitura

Outros tipos de lixo



Não jogue este tipo de lixo no local de coleta.

Método de eliminação de extintores de incêndio

Extintores de incêndio aplicáveis



Extintores de incêndio pequenos Extintores de incêndio grandes



Os extintores de incêndio do tipo aerossol, extintores importados ou de fabricantes que não membros da Associação da Indústria de Extintores de Incêndio do Japão estão fora do âmbito do sistema de reciclagem.

No caso de compra para substituição

Peça a reciclagem à loja onde fizer a nova compra.

Para eliminar um artigo usado

(1) Faça o pedido no balcão de atendimento de reciclagem designado.

* Para jogar fora um extintor de incêndio velho sem um selo de reciclagem, é preciso comprar um selo de reciclagem. Há casos em que é preciso pagar o custo de transporte ou de armazenagem.



(2) Peça a coleta pelo correio.

Faça o pedido por telefone ao centro de atendimento antecipadamente.
Número gratuito para Yu Pack (☎ 0120-822-306)



Tratamento de lixo comercial

Os lixos resultantes de atividades realizadas por estabelecimentos comerciais, restaurantes, escritórios, repartições públicas, bancos, hospitais, fábricas, meios agrícolas e piscícolas devem ser separados do lixo domiciliar de acordo com os critérios de Lei de Tratamento de Lixo e tratados de forma apropriada sob a responsabilidade de próprios empreendedores.

! O lixo comercial não pode ser jogado no local de coleta de lixo domiciliar.

Formas de descarte de lixos comuns oriundos das atividades comerciais

Levar à instalação de tratamento de lixo da prefeitura

Solicitar à empresa coletora

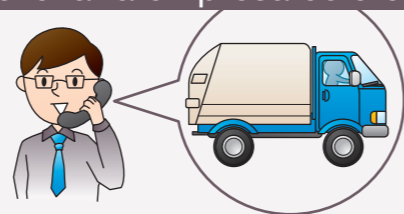

Para descartar o lixo comercial o interessado pode levá-lo diretamente à instalação de tratamento de lixo da prefeitura (o serviço de descarte é pago) ou solicitar a sua coleta e transporte à empresa licenciada. Tanto nos casos de levá-lo pessoalmente ou solicitar a coleta e transporte à empresa, torna-se necessária a admissão prévia da instalação.

- Em caso de solicitar a coleta e transporte do lixo comercial peça informações sobre a taxa de serviços à empresa solicitada.
- O lixo industrial não pode ser descartado nas instalações de lixo da prefeitura.
- O empreendedor (pessoa que descarta) é responsável pela seleção adequada do lixo.

O abandono ilegal de lixo é crime



O descarte deliberado de lixo é considerado abandono ilegal do mesmo e constitui um crime contra ecologia.

Além disso, a lei determina que o proprietário (ou administrador) do terreno tem o dever de mantê-lo limpo.

O proprietário (ou administrador) deve colaborar com a prevenção de descarte deliberado de lixo, tomando providências para não facilitar o abandono ilegal de lixo em sua propriedade, tais como, colocar letreiros e/ou cercas e retirar matos.



Local de lixo abandonado

Entre em contato e avise o Departamento de Vida e Meio-ambiente caso descubra um local com lixo abandonado ilegalmente

Telefone para denunciar abandono ilegal de lixo Fone e fax: 0120-969-830

Caso se desconheça o indivíduo que abandonou o lixo, a limpeza do local deverá ser feita pelo proprietário (ou administrador) do terreno.

* O descarte deliberado de lixo pode dar detenção de até 5 anos com trabalhos forçados ou pagamento não excedente de 10 milhões de yens de multa.

A incineração a céu aberto é proibida pela lei

A "Legislação sobre tratamento e limpeza de lixo" proíbe incinerações de lixo feitas ao ar livre ou nos incineradores que não preenchem os requisitos previstos nela. Incinerar lixo no quintal, nos terrenos baldios ou outras áreas abertas significa desprender materiais nocivos à saúde humana tais como dioxina, além de fumaça, mal-cheiro e cinza que perturbam a vida dos moradores locais.



* Incineração realizada em local aberto pode dar detenção de até 5 anos com trabalhos forçados ou pagamento não excedente de 10 milhões de yens de multa.

As incinerações realizadas nos seguintes locais são permitidas pela lei de forma excepcional. Ao realizá-las, tome bastante cuidado para não incomodar os vizinhos.

- Nos treinamentos para prevenir incêndios
- Incineração de significado tradicional ou religioso como a queima de Shimenawa, Kadomatsu, etc.
- Incineração imprecendível à atividades agrícolas, silvícolas ou piscícolas, tais como queima de roçado e de matos de arrozais
- Queima de galhos em fogueiras ou acampamentos (Contanto que seja feita em pequena escala e que não apresente perigo à saúde humana nem ao meio-ambiente)

Tratamento de cadáver de animal

Quando seu cachorro ou gato falecer

Leve ao Centro de Limpeza da Cidade de Yokkaichi (Página 21)

Taxa de cremação: 1.620 yens por cachorro

1.080 yens por gato

* Nós temos um forno de cremação especial para a cremação de animais.

Horário de atendimento

De segunda a sábado (Inclusive nos feriados)

Das 8:30 às 12:00 hs Das 13:00 às 16:30 hs

(Atenção: Os feriados de fim de ano e ano novo serão informados pelo anúncio público.)

Levar diretamente à instalação de tratamento



[Centro de Limpeza da Cidade de Yokkaichi] Horário de atendimento

De segunda a sábado (apenas residentes nos sábados)

Das 8:30 às 12:00 hs

Das 13:00 às 16:30 hs

- * No caso de levar o lixo domiciliar ou materiais recicláveis diretamente a cada instalação, não é cobrado nada para volumes inferiores a 350 kg por vez. (Não é preciso pedir com antecedência)
- * Repare que os feriados de fim de ano e de ano novo são notificados por anúncio público.

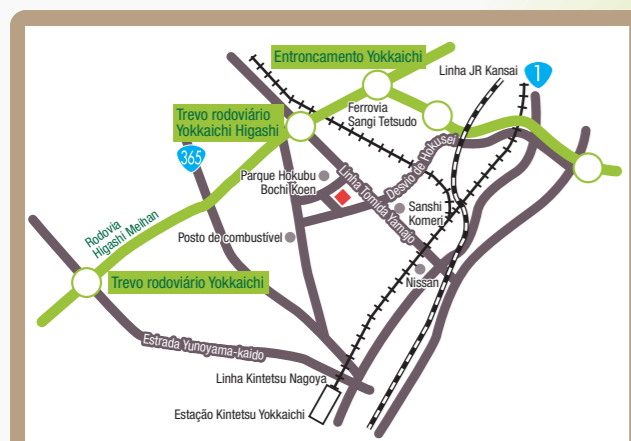

Centro de Limpeza da Cidade de Yokkaichi (Yokkaichi Clean Center)

Tarusaka-cho 1736 TEL 331-6181

Tipo de lixo que pode ser levado: Lixo inflamável, lixo triturável, materiais recicláveis, cadáveres de animais



[Centro de Higiene Kusu] Horário de atendimento

De segunda a sexta (Inclusive nos feriados)

Das 8:30 às 12:00 hs

Das 13:00 às 16:00 hs

- * No caso de levar o lixo domiciliar ou materiais recicláveis diretamente a cada instalação, não é cobrado nada para volumes inferiores a 350 kg por vez. (Não é preciso pedir com antecedência)
- * Repare que os feriados de fim de ano e de ano novo são notificados por anúncio público.

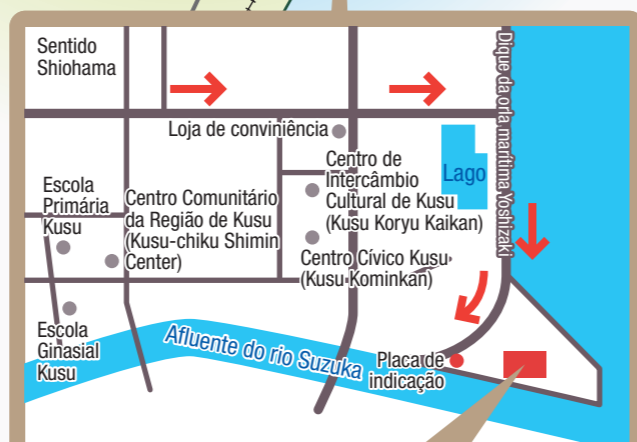

Centro de Higiene Kusu (Kusu Eisei Center)

Kusu-cho Kita Gomizuka 1085-208 TEL 397-2369

Tipo de lixo que pode ser levado: Materiais recicláveis

Lista de objetos



Esta tabela especifica alguns exemplos de objetos jogados fora.

- * Mesmo que sejam objetos iguais, há casos em que eles devem ser classificados de maneira diferente de acordo com o tamanho e a matéria-prima.
- Foi usado nome próprio de alguns produtos para tornar fácil a especificação deles.
- * Objetos com a observação "Não pode ser jogado no local de coleta na sua forma original se tiver mais de 1 metro," devem ser levados diretamente à instalação de tratamento ou jogados em locais de coletas, depois de desmontados ou cortados em pedaços que não ultrapassem 1 metro.
- * Objetos de grande porte que não constam na lista de objetos coletados mediante o pagamento da taxa também podem ser descartados na coleta individual. Neste caso, o interessado deve entrar em contato com Centro de Atendimento de Lixo de Grande Porte. (Vide página 17)

Itens	Classificação	Observações
A Ábaco (de madeira)	Lixo inflamável	
Abanador	Lixo inflamável	
Abridor de garrafa (de metal)	Materiais recicláveis (metais)	Cortar os pedaços com diâmetro maior que 5 cm para um comprimento inferior a 1 metro e jogar como lixo triturável.
Abridor e aparelho de abrir lata (de metal)	Materiais recicláveis (metais)	
Absorventes higiênicos	Lixo inflamável	
Acessórios de moda (metais)	Materiais recicláveis (metais)	Jogar como lixo inflamável se for de plástico, concha do mar ou osso.
Adesivo	Lixo inflamável	
Adesivo limpa-carpete (folha de papel)	Lixo inflamável	
Agente desumidificador	Lixo inflamável	Retirar a água acumulada dentro da caixa.
Álbun (com folhas adesivas de papel)	Lixo inflamável	
Algodão	Lixo inflamável	
Algodão absorvente	Lixo inflamável	
Algodão hidrófilo	Lixo inflamável	
Almofada	Lixo inflamável	
Almofada de ar	Lixo inflamável	
Almofada de chão	Lixo inflamável	
Almofada térmica Kairo (descartável)	Lixo inflamável	Desencadear a reação química e jogar somente depois de esfriar.
Almofadilha de carimbo (de metal)	Materiais recicláveis (metais)	
Alto-falante	Materiais recicláveis (eletrodomésticos pequenos)	
Amolador de facas	Lixo inflamável	Se for elétrico, jogar como materiais recicláveis (eletrodomésticos pequenos).
Andador (infantil)	Lixo triturável	
Antena	Materiais recicláveis (eletrodomésticos pequenos)	Não pode ser jogado no local de coleta na sua forma original se tiver mais de 1 metro.
Aparador (móvel)	Artigos designados como lixo de grande porte	Artigo de coleta individual paga de lixo de grande porte. Maiores informações, vide página 17.
Aparador de livros (de metal)	Materiais recicláveis (metais)	Jogar como lixo inflamável se for de plástico.
Aparelho auditivo	Materiais recicláveis (eletrodomésticos pequenos)	
Aparelho de barbear (de metal)	Materiais recicláveis (metais)	Jogar como lixo inflamável se for de plástico.
Aparelho de massagem eletrônico (tipo cadeira)	Artigos designados como lixo de grande porte	Artigo de coleta individual paga de lixo de grande porte. Maiores informações, vide página 17.
Aparelho de som compacto	Materiais recicláveis (eletrodomésticos pequenos)	
Aparelho de vídeo	Materiais recicláveis (eletrodomésticos pequenos)	
Aparelho de vídeo game	Materiais recicláveis (eletrodomésticos pequenos)	

* Esta classificação é de lixo domiciliar. Lixos oriundos de atividades comerciais não podem ser jogados no local de coleta de lixo comum.

	Itens	Classificação	Observações
A	Aparelho desumidificador	Materiais recicláveis (eletrodomésticos pequenos)	Não pode ser jogado no local de coleta na sua forma original se tiver mais de 1 metro.
	Aparelho elétrico para cuidado facial	Materiais recicláveis (eletrodomésticos pequenos)	
	Apontador de lápis (elétrico)	Materiais recicláveis (eletrodomésticos pequenos)	
	Apontador de lápis (manual)	Lixo inflamável	Jogar como materiais recicláveis (metais) se for de metal.
	Aquário	Lixo triturável	Não pode ser jogado no local de coleta na sua forma original se tiver mais de 1 metro.
	Aquário de kingyo	Lixo triturável	Colocar o vidro quebrado com cuidado para não se machucar em uma caixa e escrever "ガラス危険" (Perigo! Vidros!).
	Aquecedor	Materiais recicláveis (metais)	Retirar o querosene e pilhas sem falta.
	Aquecedor a carbono	Materiais recicláveis (eletrodomésticos pequenos)	
	Aquecedor a gás	Materiais recicláveis (metais)	
	Aquecedor a gás com exaustor	Materiais recicláveis (metais)	
	Aquecedor a óleo	Materiais recicláveis (eletrodomésticos pequenos)	
	Aquecedor a querosene	Materiais recicláveis (metais)	Retirar o querosene e pilhas sem falta.
	Aquecedor com ventilador	Materiais recicláveis (metais)	Retirar o querosene sem falta.
	Aquecedor de água (de metal usado na cozinha)	Materiais recicláveis (metais)	
	Aquecedor de ar	Materiais recicláveis (eletrodomésticos pequenos)	
	Aquecedor de cerâmica com ventilador	Materiais recicláveis (eletrodomésticos pequenos)	
	Aquecedor de halogênio	Materiais recicláveis (eletrodomésticos pequenos)	
	Aquecedor elétrico	Materiais recicláveis (eletrodomésticos pequenos)	
	Aquecedor elétrico de pé	Materiais recicláveis (eletrodomésticos pequenos)	
	Arame	Materiais recicláveis (metais)	
	Areia para gatos (exceto areia comum)	Lixo inflamável	
	Argila	Lixo inflamável	
	Argila de papel	Lixo inflamável	
	Arma de fogo de imitação	Lixo inflamável	Jogar a parte de metal como materiais recicláveis (metais).
	Armário	Artigos designados como lixo de grande porte	Artigo de coleta individual paga de lixo de grande porte. Maiores informações, vide página 17.
	Armário (de metal)	Materiais recicláveis (metais)	Não pode ser jogado no local de coleta na sua forma original se tiver mais de 1 metro.
	Armário de sapatos	Artigos designados como lixo de grande porte	Artigo de coleta individual paga de lixo de grande porte. Maiores informações, vide página 17.
	Arquivo (de papel)	Materiais recicláveis (papéis)	Retirar a parte de metal e jogar como materiais recicláveis (metais).
	Arquivo (de plástico)	Lixo inflamável	Retirar a parte de metal e jogar como materiais recicláveis (metais).
	Artigos de borracha	Lixo inflamável	Pneus não são coletados nem tratados pela prefeitura.
	Artigos de concreto	Lixo triturável	Se a quantidade for grande, levar diretamente ao Centro de Limpeza da Cidade de Yokkaichi. Artigos de demolição de atividades comerciais não são coletados nem tratados pela prefeitura.
	Artigos de couro (exceto roupas)	Lixo inflamável	
	Artigos de iluminação	Materiais recicláveis (eletrodomésticos pequenos)	As lâmpadas elétricas e lâmpadas fluorescentes são materiais recicláveis (lâmpadas fluorescentes).
	Artigos de mobília de vidro	Lixo triturável	
	Árvore de natal	Lixo triturável	
	Aspirador de pó	Materiais recicláveis (eletrodomésticos pequenos)	
	Assento de vaso sanitário (com jato de água, etc.)	Lixo triturável	Jogar o forro da tampa do vaso como lixo inflamável. Se for elétrico, jogar como materiais recicláveis (eletrodomésticos pequenos).
	Assento sem pernas (exceto o do tipo cadeira ou poltrona)	Lixo triturável	Não pode ser jogado no local de coleta na sua forma original se tiver mais de 1 metro. O tipo cadeira ou poltrona é um artigo de coleta individual paga de lixo de grande porte. Maiores informações, vide página 17.

	Itens	Classificação	Observações
A	Auriculares	Materiais recicláveis (eletrodomésticos pequenos)	
	Azulejo (em cacos e em pouca quantidade)	Lixo triturável	Artigos de demolição de atividades comerciais não são coletados pela prefeitura. No caso de grande quantidade, levar diretamente à instalação.
B	Bacia (de metal usada na cozinha)	Materiais recicláveis (metais)	Jogar como lixo inflamável se for de plástico.
	Bacia (de plástico)	Lixo inflamável	Jogar como materiais recicláveis (metais) se for de metal.
	Balança (de metal)	Materiais recicláveis (metais)	Jogar como lixo inflamável se for de plástico.
	Balança clínica	Materiais recicláveis (eletrodomésticos pequenos)	Retirar as pilhas.
	Balança de controle corporal	Materiais recicláveis (eletrodomésticos pequenos)	Retirar as pilhas.
	Balanço (infantil) (de metal)	Materiais recicláveis (metais)	Não pode ser jogado no local de coleta na sua forma original se tiver mais de 1 metro.
	Balde	Lixo inflamável	Jogar como lixo triturável se tiver mais de 50 cm. Jogar como materiais recicláveis (metais) se for de metal.
	Balde (de plástico)	Lixo triturável	Jogar como lixo inflamável se entrar no saco de lixo de tamanho L. Jogar como materiais recicláveis (metais) se for de metal.
	Balde de polietileno	Lixo triturável	
	Bandagem	Lixo inflamável	
	Bandeja de comida (branca)	Lixo inflamável	De preferência usar a caixa de coleta de supermercados.
	Bandeja de comida (colorida ou estampada)	Lixo inflamável	
	Banheira	Não é coletado pela prefeitura.	Levar diretamente à instalação. Banheiras resultantes de reformas feitas por empresas especializadas não são aceitas.
	Barbante	Lixo inflamável	
	Barbante de papel	Lixo inflamável	
	Barbeador elétrico	Materiais recicláveis (eletrodomésticos pequenos)	
	Barra de peso (de metal)	Materiais recicláveis (metais)	Não pode ser jogado no local de coleta na sua forma original se tiver mais de 1 metro.
	Barraca (uso doméstico)	Lixo triturável	Não pode ser jogado no local de coleta na sua forma original se tiver mais de 1 metro.
	Bastão (de metal)	Materiais recicláveis (metais)	Jogar como lixo triturável se for de madeira ou plástico.
	Bastão de esqui (de metal)	Materiais recicláveis (metais)	Não pode ser jogado no local de coleta na sua forma original se tiver mais de 1 metro.
	Bateria (exceto de motocicleta e bicicleta motorizada)	Materiais recicláveis (metais)	Apenas de veículos. As de motocicleta (inclusive bicicleta motorizada) não são coletadas nem tratadas pela prefeitura. Pedir a coleta à loja revendedora.
	Bateria de motocicleta (inclusive de bicicleta motorizada)	Não é coletado nem tratado pela prefeitura.	Pedir a coleta à loja revendedora.
	Berço portátil (de rotim)	Lixo inflamável	Jogar como lixo triturável se não entrar no saco de lixo de tamanho L. Não pode ser jogado no local de coleta na sua forma original se tiver mais de 1 metro.
	Bicho de pelúcia	Lixo inflamável	Jogar como lixo triturável se não entrar no saco de lixo de tamanho L.
	Bicicleta	Materiais recicláveis (metais)	
	Bicicleta motorizada	Não é coletado nem tratado pela prefeitura.	Pedir a coleta a uma loja especializada em reciclagem de motocicletas, etc.
	Binóculos	Lixo inflamável	Jogar como materiais recicláveis (metais) se for de metal.
	Bloco de montar de madeira	Lixo inflamável	
	Bobs elétricos	Lixo inflamável	
	Bóia	Lixo inflamável	
	Bola (uso esportivo)	Lixo inflamável	Retirar o ar.
	Bolsa	Lixo inflamável	Jogar como lixo triturável se não entrar no saco de lixo de tamanho L.
	Bolsa de água quente (de metal)	Materiais recicláveis (metais)	Jogar como lixo inflamável se for de plástico.
	Bolsa de mão	Lixo inflamável	
	Bolsa de tacos de golfe	Lixo triturável	
	Bomba de ar (de metal)	Materiais recicláveis (metais)	Jogar os tubos ou tudo como lixo inflamável se for de plástico.
	Bombeador de querosene	Lixo inflamável	Se for elétrico, jogar como materiais recicláveis (eletrodomésticos pequenos).

* Esta classificação é de lixo domiciliar. Lixos oriundos de atividades comerciais não podem ser jogados no local de coleta de lixo comum.

	Itens	Classificação	Observações
B	Boneca (inclusive a de celebrações de Hina e Gogatsu-ningyo)	Lixo inflamável	
	Borracha de apagar	Lixo inflamável	
	Botas	Lixo inflamável	
	Botijão de gás LPD	Não é coletado nem tratado pela prefeitura.	Pedir a coleta à loja revendedora.
	Brinquedo (de plástico)	Lixo inflamável	Se for elétrico, retirar as pilhas e jogar como materiais recicláveis (eletrodomésticos pequenos).
	Bule (de cerâmica)	Lixo triturável	
	Bule elétrico	Materiais recicláveis (eletrodomésticos pequenos)	
C	Cabelo	Lixo inflamável	
	Cabide (de arame)	Materiais recicláveis (metais)	Jogar como lixo inflamável se for de plástico.
	Cachecol	Materiais recicláveis (tecidos e roupas)	Colocar tudo junto num saco transparente ou semitransparente. Não jogar em dia de chuva. Jogar como lixo inflamável se estiverem muito sujos.
	Cacos de vidro	Lixo triturável	Colocar com cuidado para não se machucar em uma caixa e escrever "ガラス危険" (Perigo! Vidros!).
	Cadeira	Artigos designados como lixo de grande porte	Artigo de coleta individual paga de lixo de grande porte. Maiores informações, vide página 17.
	Cadeira com estrutura tubular	Materiais recicláveis (metais)	Artigo de coleta individual paga de lixo de grande porte se não puder ser dobrado. Maiores informações, vide página 17.
	Cadeira de rodas	Materiais recicláveis (metais)	Devolver a cadeira de rodas elétrica à loja.
	Cadeira de segurança de bebês	Lixo triturável	
	Caderno	Materiais recicláveis (papéis)	Amarrar com um barbante em forma de cruz.
	Cafeteira	Materiais recicláveis (eletrodomésticos pequenos)	
	Caixa de armazenamento (de plástico)	Lixo triturável	Jogar como lixo inflamável se entrar no saco de lixo de tamanho L.
	Caixa de bento (de plástico)	Lixo inflamável	Jogar como materiais recicláveis (metais) se for de metal.
	Caixa de boneca (de vidro)	Lixo triturável	Quebrar com cuidado para não se machucar, colocar numa caixa e escrever "ガラス危険" (Perigo! Vidros!).
	Caixa de lenço de papel	Materiais recicláveis (papéis)	Abrir e amarrar os pacotes com um barbante em forma de cruz. Retirar a parte de vinil.
	Caixa de sabão em pó	Lixo inflamável	
	Caixa para roupas (de plástico)	Lixo triturável	Não pode ser jogado no local de coleta na sua forma original se tiver mais de 1 metro. Jogar como materiais recicláveis (metais) se for de metal.
	Caixa térmica	Lixo triturável	
	Caixas de doces	Materiais recicláveis (papéis)	Abrir e amarrar os pacotes com um barbante em forma de cruz.
	Calcinha (roupa íntima)	Materiais recicláveis (tecidos e roupas)	Colocar tudo junto num saco transparente ou semitransparente. Não jogar em dia de chuva. Jogar como lixo inflamável se estiverem muito sujos.
	Calculadora eletrônica	Materiais recicláveis (eletrodomésticos pequenos)	Retirar as pilhas removíveis.
	Calendário	Materiais recicláveis (papéis)	Amarrar com um barbante em forma de cruz.
	Calha (polivinilo)	Lixo triturável	Jogar como lixo inflamável se entrar no saco de lixo de tamanho L.
	Cama	Artigos designados como lixo de grande porte	Artigo de coleta individual paga de lixo de grande porte. Maiores informações, vide página 17.
	Cama com estrutura tubular	Artigos designados como lixo de grande porte	Artigo de coleta individual paga de lixo de grande porte. Maiores informações, vide página 17.
	Câmera	Materiais recicláveis (eletrodomésticos pequenos)	Retirar as pilhas.
	Câmera de vídeo	Materiais recicláveis (eletrodomésticos pequenos)	
	Caneta de feltro	Lixo inflamável	
	Caneta esferográfica	Lixo inflamável	Jogar como materiais recicláveis (metais) se for de metal.
	Caneta magic pen	Lixo inflamável	
	Capa de chuva	Lixo inflamável	
	Capa de fralda	Lixo inflamável	
	Capacete	Lixo triturável	
Capacho de entrada (de fibra sintética)	Lixo inflamável		
Capacho para limpar sapatos (de metal)	Materiais recicláveis (metais)	Jogar como lixo inflamável se for de plástico.	

	Itens	Classificação	Observações
C	Carimbo geral	Lixo inflamável	
	Carimbo pessoal (inkan)	Lixo inflamável	
	Carpete	Artigos designados como lixo de grande porte	Artigo de coleta individual paga de lixo de grande porte se for maior que 2 tatamis. Maiores informações, vide página 17. Porém, pode ser jogado como lixo inflamável se for cortado, dobrado e colocado no saco de lixo, com a boca fechada, estabelecido pela prefeitura.
	Carpete aquecedor	Artigos designados como lixo de grande porte	Artigo de coleta individual paga de lixo de grande porte se for maior que 2 tatamis. Maiores informações, vide página 17. Porém, pode ser jogado como materiais recicláveis (eletrodomésticos pequenos) se for cortado, dobrado e colocado no saco de lixo, com a boca fechada, estabelecido pela prefeitura.
	Carpete de cozinha	Lixo inflamável	
	Carpete elétrico	Artigos designados como lixo de grande porte	Artigo de coleta individual paga de lixo de grande porte se for maior que 2 tatamis. Maiores informações, vide página 17. Porém, pode ser jogado como materiais recicláveis (eletrodomésticos pequenos) se for cortado, dobrado e colocado no saco de lixo, com a boca fechada, estabelecido pela prefeitura. (Carpete elétrico).
	Carpete magnético	Lixo triturável	
	Carregador de bateria	Materiais recicláveis (eletrodomésticos pequenos)	
	Carrinho de bebê	Lixo triturável	Não pode ser jogado no local de coleta na sua forma original se tiver mais de 1 metro.
	Carrinho de mão de duas rodas	Não é coletado pela prefeitura.	Levar à instalação como materiais recicláveis (metais).
	Cartão magnético	Lixo inflamável	
	Cartão telefônico	Lixo inflamável	
	Cartão-postal (Hagaki)	Materiais recicláveis (papéis)	Amarrar com um barbante em forma de cruz.
	Carteira	Lixo inflamável	
	Cartela de comprimidos (de plástico)	Lixo inflamável	
	Cartucho de tinta (para computador pessoal)	Lixo inflamável	Devolver à loja revendedora ou colocar na caixa de coleta no centro comunitário local.
	Cartucho de vídeo game	Lixo inflamável	
	Carvão	Lixo inflamável	
	Casca de ovo	Lixo inflamável	
	Catálogo	Materiais recicláveis (papéis)	Amarrar com um barbante em forma de cruz.
	CD (incluindo estojo)	Lixo inflamável	
	Cesto de lixo (de plástico)	Lixo triturável	Jogar como lixo inflamável se entrar no saco de lixo de tamanho L. Jogar como materiais recicláveis (metais) se for de metal.
	Chaleira	Materiais recicláveis (metais)	
	Chapa (de plástico)	Lixo triturável	Não pode ser jogado no local de coleta na sua forma original se tiver mais de 1 metro. No caso de grande quantidade, levar diretamente à instalação. Artigos de demolição de atividades comerciais não são coletados nem tratados pela prefeitura.
	Chapa de zinco (de metal)	Materiais recicláveis (metais)	Não pode ser jogado no local de coleta na sua forma original se tiver mais de 1 metro. No caso de grande quantidade, levar diretamente à instalação. Artigos de demolição de atividades comerciais não são coletados pela prefeitura.
	Chapa elétrica de cozinhar	Materiais recicláveis (eletrodomésticos pequenos)	Jogar as tampas, etc. de vidro como lixo triturável.
	Chapéu	Materiais recicláveis (tecidos e roupas)	
	Chapéu de palha	Lixo inflamável	
	Chave	Materiais recicláveis (metais)	
	Chave de boca ou inglesa	Materiais recicláveis (metais)	
	Chave de fenda (uso doméstico)	Materiais recicláveis (metais)	
	Chaveiro de celular	Lixo inflamável	
Chinelo	Lixo inflamável		
Chinelo zori (de couro ou vinil)	Lixo inflamável		
Chumbo (de pesca)	Materiais recicláveis (metais)		
Churrasqueira portátil (de metal)	Materiais recicláveis (metais)	Não pode ser jogado no local de coleta na sua forma original se tiver mais de 1 metro.	

* Esta classificação é de lixo domiciliar. Lixos oriundos de atividades comerciais não podem ser jogados no local de coleta de lixo comum.

Itens	Classificação	Observações
C Cinzas	Lixo inflamável	Umedecer em água.
Cinzeiro (de cerâmica ou vidro)	Lixo triturável	Jogar como materiais recicláveis (metais) se for de metal.
Clip	Materiais recicláveis (metais)	Colocar em uma lata com tampa.
Cobertor	Materiais recicláveis (tecidos e roupas)	Colocar tudo junto num saco transparente ou semitransparente. Não jogar em dia de chuva. Jogar como lixo inflamável se estiverem muito sujos. Os cobertores elétricos são eletrodomésticos pequenos.
Cobertor de kotatsu	Lixo triturável	Dobrar em tamanhos pequenos e amarrar com um barbante.
Cobertor de tecido atalhado	Materiais recicláveis (tecidos e roupas)	Colocar tudo junto num saco transparente ou semitransparente. Não jogar em dia de chuva. Jogar como lixo inflamável se estiverem muito sujos.
Cobertor elétrico	Materiais recicláveis (eletrodomésticos pequenos)	Escrever "電気毛布" (Cobertor elétrico).
Cofre	Não é coletado pela prefeitura.	Levar diretamente ao Centro de Limpeza da Cidade de Yokkaichi. Jogar os cofres portáteis como materiais recicláveis (metais).
Cofre portátil	Materiais recicláveis (metais)	
Cola adesiva	Lixo inflamável	
Colar	Lixo inflamável	Jogar como materiais recicláveis (metais) se for de metal.
Colchão	Lixo triturável	Dobrar e amarrar com um barbante em forma de cruz. O colchão de molas é um artigo de coleta individual paga de lixo de grande porte. Maiores informações, vide página 17.
Colchão de molas	Artigos designados como lixo de grande porte	Artigo de coleta individual paga de lixo de grande porte. Maiores informações, vide página 17.
Colchão magnético	Lixo triturável	Dobrar em tamanhos pequenos e amarrar com um barbante. O colchão de molas é um artigo de coleta individual paga de lixo de grande porte. Maiores informações, vide página 17.
Colchonete	Lixo inflamável	
Colher (de metal)	Materiais recicláveis (metais)	Jogar como lixo inflamável se for de plástico, de madeira ou de bambu.
Colher de caixa de sabão em pó (de plástico)	Lixo inflamável	
Cômoda	Artigos designados como lixo de grande porte	Artigo de coleta individual paga de lixo de grande porte. Maiores informações, vide página 17.
Compressa de gelo	Lixo inflamável	
Compressa gelada	Lixo inflamável	
Computador pessoal (uso doméstico)	Materiais recicláveis (eletrodomésticos pequenos)	Jogar somente depois de apagar as informações pessoais. Usar também o método de reciclagem de computadores pessoais. Maiores informações, vide página 14.
Computador portátil	Materiais recicláveis (eletrodomésticos pequenos)	Jogar somente depois de apagar as informações pessoais. Usar também o método de reciclagem de computadores pessoais. Maiores informações, vide página 14.
Concha de cozinha (de metal)	Materiais recicláveis (metais)	Jogar como lixo inflamável se for de plástico ou madeira.
Concha do mar	Lixo inflamável	
Condicionar de ar (uso doméstico)	Não é coletado nem tratado pela prefeitura.	Artigo sujeito à lei de reciclagem de eletrodomésticos. Maiores informações, vide página 18.
Console de jogos	Materiais recicláveis (eletrodomésticos pequenos)	Retirar as pilhas.
Conta-passos	Materiais recicláveis (eletrodomésticos pequenos)	
Controle remoto	Materiais recicláveis (eletrodomésticos pequenos)	Retirar as pilhas.
Copo (de vidro)	Lixo triturável	Jogar os que não sejam de vidro como lixo inflamável.
Copo e prato de papel	Lixo inflamável	
Corda	Lixo inflamável	Cortar a menos de 1 m.
Corda de pular	Lixo inflamável	Cortar em tamanhos menores que 50 cm.
Correia	Lixo inflamável	
Corrente (de metal)	Materiais recicláveis (metais)	Jogar como lixo inflamável se for de plástico.
Corrente para pneus	Materiais recicláveis (metais)	
Corrente para veículos	Materiais recicláveis (metais)	Jogar como lixo inflamável se for de borracha ou de plástico.
Cortador de fita	Lixo inflamável	
Cortador de grama (uso doméstico)	Materiais recicláveis (metais)	Retirar a lâmina, embrulhá-la com papel e escrever "刃物危険" (Perigo! Objeto Cortante!). Não pode ser jogado no local de coleta na sua forma original se tiver mais de 1 metro. Se for elétrico, jogar como materiais recicláveis (eletrodomésticos pequenos).

Itens	Classificação	Observações
C Cortador de unhas (de metal)	Materiais recicláveis (metais)	
Cortina (inclusive as de renda)	Materiais recicláveis (tecidos e roupas)	Colocar tudo junto num saco transparente ou semitransparente. Não jogar em dia de chuva. Jogar como lixo inflamável se estiverem muito sujos.
Cortina noren	Lixo inflamável	Os artigos feitos de pano são materiais recicláveis (tecidos e roupas)
D Dentadura	Lixo inflamável	
Desodorante em aerossol	Materiais recicláveis (lata de aerossol)	Usar todo o conteúdo.
Desodorizador de ambiente	Lixo inflamável	
Dessecante	Lixo inflamável	
Dicionário eletrônico	Materiais recicláveis (eletrodomésticos pequenos)	
Dicionários	Materiais recicláveis (papéis)	Amarrar com um barbante em forma de cruz.
Disco Blu-ray	Lixo inflamável	
Disco flexível	Lixo inflamável	
Disco rígido	Materiais recicláveis (eletrodomésticos pequenos)	
Diversos tipos de bandeja (de plástico)	Lixo inflamável	Jogar como lixo inflamável se forem de madeira. Jogar como materiais recicláveis (metais) se forem de metal. De preferência usar a caixa de coleta de supermercados para as bandejas de comida (brancas).
Diversos tipos de caixa (de madeira, de plástico)	Lixo inflamável	Jogar como lixo triturável se não entrar no saco de lixo de tamanho L. Não pode ser jogado no local de coleta na sua forma original se tiver mais de 1 metro. Jogar como materiais recicláveis (metais) se for de metal. Jogar como materiais recicláveis (papéis) se forem de papel.
Diversos tipos de cerâmica	Lixo triturável	Jogar como lixo triturável se tiver mais de 50 cm. Não pode ser jogado no local de coleta na sua forma original se tiver mais de 1 metro.
Diversos tipos de escovas	Lixo inflamável	Jogar como materiais recicláveis (metais) se for de metal.
Diversos tipos de panos	Materiais recicláveis (tecidos e roupas)	Colocar tudo junto num saco transparente ou semitransparente. Não jogar em dia de chuva. Jogar como lixo inflamável se estiverem muito sujos.
Diversos tipos de peneira (de plástico)	Lixo inflamável	Jogar como materiais recicláveis (metais) se for de metal. Jogar como lixo inflamável se for de madeira ou bambu.
Diversos tipos de roupas	Materiais recicláveis (tecidos e roupas)	Colocar tudo junto num saco transparente ou semitransparente. Não jogar em dia de chuva. Jogar como lixo inflamável se estiverem muito sujos.
DVD (incluindo estojo)	Lixo inflamável	Os papéis dentro da capa são materiais recicláveis (papéis).
E Elástico	Lixo inflamável	
Embalagem de batom	Lixo inflamável	Usar todo o conteúdo.
Embalagem de creme rinse	Lixo inflamável	Esvaziar o conteúdo e enxaguar levemente com água.
Embalagem de natô	Lixo inflamável	
Embalagem de ovos	Lixo inflamável	
Embalagem de plástico	Lixo inflamável	
Embalagem de tofu	Lixo inflamável	
Embalagem de xampu	Lixo inflamável	Esvaziar o conteúdo e enxaguar levemente com água.
Embalagem e tampa de cup ramen	Lixo inflamável	
Embalagem e tubo de hemodiálise (usado em tratamento domiciliar)	Lixo inflamável	
Embalagem e tubo de soro fisiológico (usado em tratamento domiciliar)	Lixo inflamável	
Embalagens de condimentos (de plástico)	Lixo inflamável	Esvaziar o conteúdo e enxaguar levemente com água.
Embalagens de molho (de plástico)	Lixo inflamável	Esvaziar o conteúdo e enxaguar levemente com água.
Emplastro medicinal	Lixo inflamável	
Enfeites de árvore de natal	Lixo inflamável	Jogar as luzes decorativas como materiais recicláveis (eletrodomésticos pequenos).
Envelope	Materiais recicláveis (papéis)	Amarrar com um barbante em forma de cruz e jogar a película da janela como lixo inflamável.
Enxada	Materiais recicláveis (metais)	Se possível, cortar o cabo em tamanhos inferiores a 50 cm e jogar como lixo inflamável. Não pode ser jogado no local de coleta na sua forma original se tiver mais de 1 metro.

* Esta classificação é de lixo domiciliar. Lixos oriundos de atividades comerciais não podem ser jogados no local de coleta de lixo comum.

Itens	Classificação	Observações
E Equipamento de aquecimento e refrigeração (Ar condicionado)	Não é coletado nem tratado pela prefeitura.	Artigo sujeito à lei de reciclagem de eletrodomésticos. Maiores informações, vide página 18.
Equipamento de som	Materiais recicláveis (eletrodomésticos pequenos)	Não pode ser jogado no local de coleta na sua forma original se tiver mais de 1 metro.
Escada (de madeira)	Lixo triturável	Não pode ser jogado no local de coleta na sua forma original se tiver mais de 1 metro. Pode ser jogado como lixo inflamável se for quebrado em tamanhos inferiores a 50 cm.
Escada (de metal)	Materiais recicláveis (metais)	Não pode ser jogado no local de coleta na sua forma original se tiver mais de 1 metro.
Escada de mão (de metal)	Materiais recicláveis (metais)	Não pode ser jogado no local de coleta na sua forma original se tiver mais de 1 metro.
Escorregador (infantil)	Lixo triturável	Não pode ser jogado no local de coleta na sua forma original se tiver mais de 1 metro. Jogar como lixo inflamável se entrar no saco de lixo de tamanho L. Não pode ser jogado no local de coleta na sua forma original se tiver mais de 1 metro.
Escova de cabelo (de plástico)	Lixo inflamável	
Escova dental	Lixo inflamável	
Escova dental eletrônica	Materiais recicláveis (eletrodomésticos pequenos)	
Escrivanhina	Artigos designados como lixo de grande porte	Artigo de coleta individual paga de lixo de grande porte. Maiores informações, vide página 17.
Esfregão (com cabo)	Lixo inflamável	Não pode ser jogado no local de coleta na sua forma original se tiver mais de 1 metro.
Espada de bambu	Lixo triturável	
Espada de madeira	Lixo triturável	Pode ser jogado como lixo inflamável se for cortado em tamanhos inferiores a 50 cm.
Espadrapo	Lixo inflamável	
Espátula de arroz	Lixo inflamável	
Espelho	Lixo triturável	Quebrar com cuidado para não se machucar, colocar numa caixa e escrever "ガラス危険" (Perigo! Vidros!).
Espeto (de madeira ou bambu)	Lixo inflamável	Cortar a ponta. Jogar como materiais recicláveis (metais) se for de metal.
Espanja	Lixo inflamável	
Espanja (de cosmético)	Lixo inflamável	
Estante baixa	Artigos designados como lixo de grande porte	Artigo de coleta individual paga de lixo de grande porte. Maiores informações, vide página 17.
Estante de livros	Artigos designados como lixo de grande porte	Artigo de coleta individual paga de lixo de grande porte. Maiores informações, vide página 17.
Estante de televisor	Artigos designados como lixo de grande porte	Artigo de coleta individual paga de lixo de grande porte. Maiores informações, vide página 17.
Estante versátil colorida (de madeira)	Lixo triturável	Não pode ser jogado no local de coleta na sua forma original se tiver mais de 1 metro. Pode ser jogado como lixo inflamável se for quebrado em tamanhos inferiores a 50 cm.
Esteira (uso interno)	Artigos designados como lixo de grande porte	Artigo de coleta individual paga de lixo de grande porte se for maior que 2 tatamis. Maiores informações, vide página 17. Porém, pode ser jogado como lixo inflamável se for cortado, dobrado e colocado no saco de lixo, com a boca fechada, estabelecido pela prefeitura.
Esteira de escrevaninha	Lixo triturável	
Esteira ergométrica	Artigos designados como lixo de grande porte	Artigo de coleta individual paga de lixo de grande porte. Maiores informações, vide página 17.
Estilete	Materiais recicláveis (metais)	Embrulhar a lâmina com papel e escrever "刃物危険" (Perigo! Objeto Cortante!).
Estrado de banheiro	Lixo inflamável	Jogar como lixo triturável se tiver mais de 50 cm. Não pode ser jogado no local de coleta na sua forma original se tiver mais de 1 metro.
Exaustor (de metal)	Materiais recicláveis (eletrodomésticos pequenos)	
Extintor de incêndio	Não é coletado nem tratado pela prefeitura.	Pedir no balcão de atendimento designado. Maiores informações, vide página 19.
F Faca de cozinha (de metal)	Materiais recicláveis (metais)	Embrulhar a lâmina com papel e escrever "刃物危険" (Perigo! Objeto Cortante!).
Ferramentas (de metal)	Materiais recicláveis (metais)	Artigos de atividades comerciais não são coletados nem tratados pela prefeitura.
Ferramentas elétricas	Materiais recicláveis (eletrodomésticos pequenos)	

Itens	Classificação	Observações
F Ferro de passar roupa	Materiais recicláveis (eletrodomésticos pequenos)	
Fichário (de plástico)	Lixo inflamável	Retirar a parte de metal e jogar como materiais recicláveis (metais).
Filmadora	Materiais recicláveis (eletrodomésticos pequenos)	
Filme (negativo), embalagem de filmes	Lixo inflamável	
Filme de 16 mm	Lixo inflamável	
Filme de câmera	Lixo inflamável	
Filme de cassete	Lixo inflamável	
Filme transparente wrap	Lixo inflamável	Remover a sujeira.
Filtro de exaustor de cozinha (que não seja de tecido)	Lixo inflamável	Jogar os filtros com armação como lixo triturável.
Fio e cabo elétrico	Materiais recicláveis (metais)	Agrupar e amarrar. Pode jogar com o adaptador de CA e outros acessórios que fazem parte fio ou cabo.
Fio elétrico de extensão	Materiais recicláveis (metais)	Agrupar e amarrar. Pode jogar com a tomada ou plugue junto.
Fita (de vinil)	Lixo inflamável	
Fita adesiva de celofane	Lixo inflamável	
Fita cassete	Lixo inflamável	
Fita crepe (de papel ou pano)	Lixo inflamável	
Fita de tinta (inclusive para processador de texto)	Lixo inflamável	
Fita de vídeo	Lixo inflamável	
Fita de vinil	Lixo inflamável	
Fita métrica	Lixo inflamável	Jogar como materiais recicláveis (metais) se for de metal.
Flauta (de plástico)	Lixo inflamável	
Flores artificiais	Lixo inflamável	
Fogão a gás	Materiais recicláveis (metais)	
Fogão a gás (portátil)	Materiais recicláveis (metais)	
Fogão a indução	Materiais recicláveis (eletrodomésticos pequenos)	
Fogos de artifício	Lixo inflamável	Umedecer em água.
Foice	Materiais recicláveis (metais)	Embrulhar a lâmina com papel e escrever "刃物危険" (Perigo! Objeto Cortante!).
Folha e papel de alumínio	Materiais recicláveis (metais)	Jogar como lixo inflamável se estiverem muito sujos.
Folha prateada, caixa e restos de cigarros (inclusive os filtros)	Lixo inflamável	
Folhas de caderno soltas	Materiais recicláveis (papéis)	Amarrar com um barbante em forma de cruz.
Folhas de chá usadas	Lixo inflamável	Retirar bem o excesso de água.
Folhetos (de publicidade)	Materiais recicláveis (papéis)	Amarrar junto com jornais
Fones de ouvido	Materiais recicláveis (eletrodomésticos pequenos)	
Forno	Materiais recicláveis (eletrodomésticos pequenos)	
Forno de micro-ondas	Materiais recicláveis (eletrodomésticos pequenos)	
Forno tostador	Materiais recicláveis (eletrodomésticos pequenos)	
Forro de fogão (para evitar que se suje na hora de cozinhar)	Materiais recicláveis (metais)	
Forro de futon	Materiais recicláveis (tecidos e roupas)	Colocar tudo junto num saco transparente ou semitransparente. Não jogar em dia de chuva. Jogar como lixo inflamável se estiverem muito sujos.
Forro plástico de lavanderia	Lixo inflamável	
Foto	Lixo inflamável	
Fralda	Lixo inflamável	Jogar a sujeira no vaso sanitário.
Frasco de cosméticos	Lixo triturável	Jogar como lixo inflamável se for de plástico.
Frasco de cosméticos (de metal)	Materiais recicláveis (metais)	
Frasco de esmalte	Lixo triturável	
Frasco de maionese	Lixo inflamável	Esvaziar o conteúdo e enxaguar levemente com água.

* Esta classificação é de lixo domiciliar. Lixos oriundos de atividades comerciais não podem ser jogados no local de coleta de lixo comum.

	Itens	Classificação	Observações	
F	Frigideira	Materiais recicláveis (metais)		
	Fruta e casca de fruta	Lixo inflamável	Retirar bem o excesso de água.	
	Futon	Lixo triturável	Dobrar em tamanhos pequenos e amarrar com um barbante.	
	Futon de kotatsu	Lixo triturável	Dobrar em tamanhos pequenos e amarrar com um barbante.	
G	Futon de plumagem	Lixo triturável	Dobrar em tamanhos pequenos e amarrar com um barbante.	
	Gaiola de insetos	Lixo inflamável		
	Gaita	Materiais recicláveis (metais)	Jogar como lixo inflamável se for de plástico.	
	Gaita Pianica	Lixo inflamável		
	Galhos de árvore podados	Lixo inflamável	Cortar os galhos com diâmetro inferior a 5 cm em tamanhos menores que 50 cm e jogar na segunda metade da semana.	
	Galhos e folhas	Lixo inflamável	Jogar na segunda metade da semana. Levar diretamente à instalação no caso de grande quantidade.	
	Garfo (de metal)	Materiais recicláveis (metais)	Jogar como lixo inflamável se for de plástico, de madeira ou de bambu.	
	Garrafa (de cosméticos)	Lixo triturável		
	Garrafa (exceto de cosméticos)	Materiais recicláveis (garrafas)	Esvaziar a lata e enxaguar levemente com água.	
	Garrafa de 1,8 litro	Materiais recicláveis (garrafas)	De preferência devolver à loja revendedora.	
	Garrafa de cerveja	Materiais recicláveis (garrafas)	De preferência devolver à loja revendedora.	
	Garrafa de condimentos	Materiais recicláveis (garrafas)	Esvaziar o conteúdo, tirar a tampa e enxaguar levemente com água.	
	Garrafa de leite	Materiais recicláveis (garrafas)	De preferência devolver à loja revendedora.	
	Garrafa de pesticida	Materiais recicláveis (garrafas)	Artigos com conteúdo restante não são coletados.	
	Garrafa de plástico (exceto garrafa PET)	Lixo inflamável	Esvaziar a lata e enxaguar levemente com água.	
	Garrafa térmica	Materiais recicláveis (eletrodomésticos pequenos)		
	Garrafa térmica (de metal)	Materiais recicláveis (metais)	Jogar como lixo inflamável se for de plástico.	
	Garrafas PET	Garrafas PET	Retirar a tampa e o rótulo, enxaguar e amassar lateralmente. Jogar as tampas e rótulos como lixo inflamável.	
	Gaze	Lixo inflamável		
		Geladeira e refrigerador	Não é coletado nem tratado pela prefeitura.	Artigo sujeito à lei de reciclagem de eletrodomésticos. Maiores informações, vide página 18.
		Giz	Lixo inflamável	
		Giz de cera	Lixo inflamável	
		Globo terrestre	Lixo triturável	Jogar como lixo inflamável se entrar no saco de lixo de tamanho L.
		Grampeador	Materiais recicláveis (metais)	
		Grampo (de metal)	Materiais recicláveis (metais)	Colocar em uma lata com tampa. Jogar como lixo inflamável se for de plástico.
		Grampo de cabelo (de metal)	Materiais recicláveis (metais)	Colocar em uma lata com tampa.
		Grampo de grampeador	Materiais recicláveis (metais)	Colocar em uma lata com tampa.
	Gravador de circuito integrado	Materiais recicláveis (eletrodomésticos pequenos)		
	Gravador de disco Blu-ray (player)	Materiais recicláveis (eletrodomésticos pequenos)		
	Gravador de DVD (player)	Materiais recicláveis (eletrodomésticos pequenos)		
	Gravata	Materiais recicláveis (tecidos e roupas)	Colocar tudo junto num saco transparente ou semitransparente. Não jogar em dia de chuva. Jogar como lixo inflamável se estiverem muito sujos.	
	Guarda-chuva	Lixo triturável		
	Guarda-louça	Artigos designados como lixo de grande porte	Artigo de coleta individual paga de lixo de grande porte. Maiores informações, vide página 17.	
	Guarda-sol (de metal)	Lixo triturável	Não pode ser jogado no local de coleta na sua forma original se tiver mais de 1 metro.	
H	Halteres	Materiais recicláveis (metais)		
	Halteres (de metal)	Materiais recicláveis (metais)		
I	Ímã	Lixo inflamável		
	Impressora	Materiais recicláveis (eletrodomésticos pequenos)		
	Impressora (incluindo toner)	Materiais recicláveis (eletrodomésticos pequenos)	Artigos de atividades comerciais não são coletados nem tratados pela prefeitura.	

	Itens	Classificação	Observações
I	Impressora de computador pessoal	Materiais recicláveis (eletrodomésticos pequenos)	Devolver os cartuchos de tinta, etc à loja revendedora.
	Isopor	Lixo inflamável	Jogar como lixo triturável se não entrar no saco de lixo de tamanho L. Artigos de atividades comerciais não são coletados nem tratados pela prefeitura.
J	Isqueiro	Materiais recicláveis (isqueiros)	Usar todo o conteúdo.
	Jaqueta de couro	Materiais recicláveis (tecidos e roupas)	Colocar tudo junto num saco transparente ou semitransparente. Não jogar em dia de chuva. Jogar como lixo inflamável se estiverem muito sujos.
K	Jornais	Materiais recicláveis (papéis)	Amarrar junto com os folhetos de publicidade com um barbante em forma de cruz.
	Kenzan (base de flores com pinos)	Materiais recicláveis (metais)	
L	Kotatsu (mesa com aquecedor elétrico)	Materiais recicláveis (eletrodomésticos pequenos)	Retirar as pernas. Não pode ser jogado no local de coleta na sua forma original se tiver mais de 1 metro.
	Lã	Lixo inflamável	
	Lâmina de barbear (de metal)	Materiais recicláveis (metais)	Colocar em uma lata com tampa.
	Lâmina de estilete	Materiais recicláveis (metais)	Colocar em uma lata com tampa.
	Lâmpada	Materiais recicláveis (lâmpadas fluorescentes).	Colocar na caixa de proteção, etc. para evitar que se quebre.
	Lâmpada fluorescente	Materiais recicláveis (lâmpadas fluorescentes).	Colocar na caixa de proteção, etc. para evitar que se quebre.
	Lâmpada incandescente	Materiais recicláveis (eletrodomésticos pequenos)	
	Lâmpada LED	Materiais recicláveis (lâmpadas fluorescentes).	
	Lampião (de metal)	Materiais recicláveis (metais)	Retirar a parte de vidro e jogar como lixo triturável.
	Lancheira térmica	Lixo inflamável	Jogar como materiais recicláveis (metais) se for de metal.
	Lanterna	Materiais recicláveis (eletrodomésticos pequenos)	Retirar as pilhas.
	Lápis e restos de lápis	Lixo inflamável	
	Lapiseira	Lixo inflamável	Jogar como materiais recicláveis (metais) se for de metal.
	Lata (de 18 litros)	Materiais recicláveis (metais)	Usar todo o conteúdo.
	Lata (de aerossol)	Materiais recicláveis (lata de aerossol)	Usar todo o conteúdo.
	Lata (de bebidas)	Materiais recicláveis (latas de bebida)	Esvaziar a lata e enxaguar levemente com água.
	Lata (exceto de bebidas)	Materiais recicláveis (metais)	Esvaziar a lata e enxaguar levemente com água.
	Lata de 18 litros	Materiais recicláveis (metais)	Usar todo o conteúdo.
	Lata de aerossol	Materiais recicláveis (lata de aerossol)	Usar todo o conteúdo.
	Lata de aerossol de inseticidas	Materiais recicláveis (lata de aerossol)	Usar todo o conteúdo.
	Lata de alumínio (de bebidas)	Materiais recicláveis (latas de bebida)	Esvaziar a lata e enxaguar levemente com água.
	Lata de cera	Materiais recicláveis (metais)	Usar todo o conteúdo.
	Lata de chá	Materiais recicláveis (metais)	Usar todo o conteúdo. Jogar a tampinha de plástico interna como lixo inflamável.
	Lata de doces	Materiais recicláveis (metais)	Esvaziar o conteúdo.
	Lenço	Materiais recicláveis (tecidos e roupas)	Colocar tudo junto num saco transparente ou semitransparente. Não jogar em dia de chuva. Jogar como lixo inflamável se estiverem muito sujos.
	Lenço de papel	Lixo inflamável	
	Lenço de papel úmido	Lixo inflamável	
	Lenço higiênico para bebês	Lixo inflamável	
	Lenço quadrado furoshiki	Materiais recicláveis (tecidos e roupas)	Colocar tudo junto num saco transparente ou semitransparente. Não jogar em dia de chuva. Jogar como lixo inflamável se estiverem muito sujos.
	Lençol	Materiais recicláveis (tecidos e roupas)	Colocar tudo junto num saco transparente ou semitransparente. Não jogar em dia de chuva. Jogar como lixo inflamável se estiverem muito sujos.
	Lentes de contato	Lixo inflamável	
	Leque (de madeira)	Lixo inflamável	

* Esta classificação é de lixo domiciliar. Lixos oriundos de atividades comerciais não podem ser jogados no local de coleta de lixo comum.

	Itens	Classificação	Observações
L	Limpador de ouvido	Lixo inflamável	
	Limpador de para-brisa (de borracha)	Lixo inflamável	
	Linha de pescar	Lixo inflamável	
	Liquidificador	Materiais recicláveis (eletrodomésticos pequenos)	
	Lista telefônica	Materiais recicláveis (papéis)	Devolver de preferência à empresa distribuidora de lista.
	Livro	Materiais recicláveis (papéis)	Amarrar com um barbante em forma de cruz.
	Livro de histórias infantis	Materiais recicláveis (papéis)	Amarrar com um barbante em forma de cruz.
	Livros	Materiais recicláveis (papéis)	Amarrar com um barbante em forma de cruz.
	Lixa (de metal)	Materiais recicláveis (metais)	
	Lixo orgânico	Lixo inflamável	Retirar bem o excesso de água.
	Lona (de vinil)	Lixo inflamável	
	Lona de plástico usada no lazer	Lixo inflamável	
	Louças (de cerâmica ou vidro)	Lixo triturável	Jogar como materiais recicláveis (metais) se for de metal.
	Louças (de plástico)	Lixo inflamável	Jogar como materiais recicláveis (metais) se for de metal.
	Louças de vidro	Lixo triturável	Colocar o vidro quebrado com cuidado para não se machucar em uma caixa e escrever "ガラス危険" (Perigo! Vidros!).
	Lousa branca	Materiais recicláveis (metais)	Não pode ser jogado no local de coleta na sua forma original se tiver mais de 1 metro.
	Lupa	Lixo triturável	
	Luvax	Materiais recicláveis (tecidos e roupas)	Colocar tudo junto num saco transparente ou semitransparente. Não jogar em dia de chuva. Jogar como lixo inflamável se estiverem muito sujas ou se forem de vinil.
	Luvax (de couro)	Lixo inflamável	
	Luvax de esqui	Materiais recicláveis (tecidos e roupas)	
	Luvax de trabalho (de pano)	Lixo inflamável	
M	Macete	Lixo inflamável	Jogar como lixo triturável se tiver mais de 50 cm.
	Machado	Materiais recicláveis (metais)	Embrulhar a lâmina com papel e escrever "刃物危険" (Perigo! Objeto Cortante!).
	Mala de viagem	Lixo triturável	Não pode ser jogado no local de coleta na sua forma original se tiver mais de 1 metro.
	Mamadeira (de plástico)	Lixo inflamável	
	Mamadeira (de vidro)	Lixo triturável	
	Mangueira	Lixo inflamável	Cortar a menos de 1 m.
	Máquina de amassar mochi	Materiais recicláveis (eletrodomésticos pequenos)	
	Máquina de compostagem	Lixo inflamável	
	Máquina de compostagem de lixo orgânico	Materiais recicláveis (eletrodomésticos pequenos)	
	Máquina de costura (com pedal)	Materiais recicláveis (metais)	Se possível, jogar como lixo triturável após retirar o suporte de madeira.
	Máquina de costura (portátil)	Materiais recicláveis (eletrodomésticos pequenos)	
	Máquina de lavar roupa	Não é coletado nem tratado pela prefeitura.	Artigo sujeito à lei de reciclagem de eletrodomésticos. Maiores informações, vide página 18.
	Máquina de raspadeira de gelo	Lixo triturável	Jogar como lixo inflamável se entrar no saco de lixo de tamanho L.
	Máquina de tricô ou tear	Materiais recicláveis (metais)	Jogar a caixa como lixo triturável.
	Martelo	Materiais recicláveis (metais)	
	Martelo (de metal)	Materiais recicláveis (metais)	
	Máscara (de pano)	Lixo inflamável	
	Matos e flores	Lixo inflamável	Jogar na segunda metade da semana. Levar diretamente à instalação no caso de grande quantidade.
	MD	Lixo inflamável	
	MD player (portátil)	Materiais recicláveis (eletrodomésticos pequenos)	
	Medicamento (exceto líquido)	Lixo inflamável	
	Medidor de pressão sanguínea	Materiais recicláveis (eletrodomésticos pequenos)	Como não é possível jogar medidores de mercúrio no local de coleta, consulte o Departamento de Ambiente de Vida.

	Itens	Classificação	Observações	
M	Meia tabi tipo calçado com divisão entre o dedão e os outros dedos	Lixo inflamável		
	Meia-calça	Materiais recicláveis (tecidos e roupas)	Não jogar em dia de chuva. Jogar como lixo inflamável se estiverem muito sujos.	
	Meias	Materiais recicláveis (tecidos e roupas)	Colocar tudo junto num saco transparente ou semitransparente. Não jogar em dia de chuva. Jogar como lixo inflamável se estiverem muito sujos.	
	Mesa	Artigos designados como lixo de grande porte	Artigo de coleta individual paga de lixo de grande porte. Maiores informações, vide página 17.	
	Mesa de acompanhamento (de alumínio)	Materiais recicláveis (metais)	Artigo de coleta individual paga de lixo de grande porte se não puder ser dobrado. Maiores informações, vide página 17.	
	Mesinha baixa	Artigos designados como lixo de grande porte	Artigo de coleta individual paga de lixo de grande porte. Maiores informações, vide página 17.	
	Microfone	Materiais recicláveis (eletrodomésticos pequenos)		
	Microscópio	Materiais recicláveis (metais)		
	Miniaturas de plastimodelismo	Lixo inflamável		
	Mochila	Lixo inflamável		
	Mochila escolar	Lixo inflamável		
	Moldura (de madeira)	Lixo inflamável	Quebrar o vidro com cuidado para não se machucar, colocar numa caixa e escrever "ガラス危険" (Perigo! Vidros!). Jogar como lixo triturável se tiver mais de 50 cm. Jogar como materiais recicláveis (metais) se for de metal.	
	Molinete e carretilha (de metal usados na pesca)	Materiais recicláveis (metais)		
	Molinete e carretilha de pesca (de metal)	Materiais recicláveis (metais)		
	Monitor (para computador pessoal)	Materiais recicláveis (eletrodomésticos pequenos)		
	Monitor de computador pessoal	Materiais recicláveis (eletrodomésticos pequenos)		
	Monociclo (carro de mão)	Materiais recicláveis (metais)	Não pode ser jogado no local de coleta na sua forma original se tiver mais de 1 metro.	
	Monociclo (infantil e esportivo)	Materiais recicláveis (metais)		
	Mosquiteiro (de linho ou algodão)	Lixo inflamável	Amarrar com um barbante e colocar no saco estabelecido.	
	Motocicleta (inclusive bicicleta motorizada)	Não é coletado nem tratado pela prefeitura.	Pedir a coleta a uma loja especializada em reciclagem de motocicletas, etc.	
	Mouse (de computador pessoal)	Materiais recicláveis (eletrodomésticos pequenos)		
	MP3 player	Materiais recicláveis (eletrodomésticos pequenos)		
	O	Objetos cortantes	Materiais recicláveis (metais)	Embrulhar a lâmina com papel e escrever "刃物危険" (Perigo! Objeto Cortante!).
		Óculos (de metal)	Materiais recicláveis (metais)	
		Óculos de proteção	Lixo inflamável	
		Óculos de sol (de plástico)	Lixo inflamável	Jogar como materiais recicláveis (metais) se a armação for de metal.
		Óleo (de cozinha)	Lixo inflamável	O óleo deve ser endurecido ou absorvido num papel ou trapo antes de jogá-lo.
Óleo de fritura		Lixo inflamável	O óleo deve ser endurecido ou absorvido num papel ou trapo antes de jogá-lo.	
Óleo de motor		Não é coletado nem tratado pela prefeitura.	Pedir à loja de troca ou venda.	
Óleos combustíveis (querosene, gasolina e outros tipos de óleos combustíveis)		Não é coletado nem tratado pela prefeitura.	Pedir a coleta à loja de troca ou venda.	
Óleos usados (querosene, gasolina e outros tipos de óleos)		Não é coletado nem tratado pela prefeitura.	Pedir a coleta à loja de troca ou venda.	
Órgão		Não é coletado pela prefeitura.	Pedir a coleta à loja de venda ou levar diretamente ao Centro de Limpeza da Cidade de Yokkaichi.	
Órgão eletrônico		Não é coletado pela prefeitura.	Pedir a coleta à loja de venda ou levar diretamente ao Centro de Limpeza da Cidade de Yokkaichi.	
P	Pá (de metal)	Materiais recicláveis (metais)	Jogar como lixo triturável se for de plástico. Jogar como lixo inflamável se entrar no saco de lixo de tamanho L. Não pode ser jogado no local de coleta na sua forma original se tiver mais de 1 metro.	
	Pá de lixo (de plástico)	Lixo inflamável	Jogar como materiais recicláveis (metais) se for de metal.	

* Esta classificação é de lixo domiciliar. Lixos oriundos de atividades comerciais não podem ser jogados no local de coleta de lixo comum.

Itens	Classificação	Observações
Pacote de leite	Materiais recicláveis (papéis)	Abriu e amarrar os pacotes com um barbante em forma de cruz. Jogar pacotes com a parte interna prateada como lixo inflamável.
Pacote de papel para bebidas (leite e suco)	Materiais recicláveis (papéis)	Abriu e amarrar os pacotes com um barbante em forma de cruz. Jogar pacotes com a parte interna prateada como lixo inflamável.
Paleta de pintura	Lixo inflamável	
Palitinhos (hashi)	Lixo inflamável	Jogar como materiais recicláveis (metais) se for de metal.
Palitinhos e saco de palitinhos	Lixo inflamável	
Palito de dentes	Lixo inflamável	
Panela (de metal ou cromada)	Materiais recicláveis (metais)	Jogar como lixo triturável se for de cerâmica ou de vidro resistente ao calor.
Panela de arroz a gás	Materiais recicláveis (eletrodomésticos pequenos)	
Panela de barro	Lixo triturável	
Panela elétrica de arroz	Materiais recicláveis (eletrodomésticos pequenos)	
Panela esmaltada	Materiais recicláveis (metais)	
Pano de chão	Lixo inflamável	
Papéis de desenho	Materiais recicláveis (papéis)	Amarrar com um barbante em forma de cruz.
Papéis térmicos	Lixo inflamável	
Papel de caligrafia japonesa	Materiais recicláveis (papéis)	Amarrar com um barbante em forma de cruz. Colocar tudo junto num saco transparente ou semitransparente.
Papel de carta	Materiais recicláveis (papéis)	Amarrar com um barbante em forma de cruz.
Papel de cozinha	Lixo inflamável	
Papel e pano sujo de óleo	Lixo inflamável	
Papel fotossensível (revelação azul)	Lixo inflamável	
Papel higiênico	Lixo inflamável	
Papel impermeável	Lixo inflamável	
Papelão	Materiais recicláveis (papéis)	Amarrar com um barbante em forma de cruz.
Papel-carbono	Lixo inflamável	
Parafuso	Materiais recicláveis (metais)	Colocar em uma lata com tampa.
Partes de computadores pessoais	Materiais recicláveis (eletrodomésticos pequenos)	
Patins	Lixo inflamável	Jogar como materiais recicláveis (metais) se for de metal.
Pedaço de madeira	Lixo inflamável	Jogar como lixo triturável se tiver mais de 50 cm.
Pedaço de tábua	Lixo inflamável	Jogar como lixo triturável se tiver mais de 50 cm.
Pedaços de madeira	Lixo inflamável	Cortar os troncos com diâmetro inferior a 5 cm em tamanhos menores que 50 cm e jogar no dia de coleta na segunda metade da semana. Cortar os pedaços com diâmetro maior que 5 cm para um comprimento inferior a 1 metro e jogar como lixo triturável.
Pedaços de papel	Lixo inflamável	
Pedestal de varal de estender roupa (de concreto)	Lixo triturável	
Pedestal de varal de estender roupa (de metal)	Materiais recicláveis (metais)	Não pode ser jogado no local de coleta na sua forma original se tiver mais de 1 metro. Retirar o concreto da base e jogar como lixo triturável.
Pedra de amolar	Lixo triturável	
Pedra de majong	Lixo inflamável	
Pedra de tinta	Lixo triturável	
Pedra de xadrez japonês	Lixo inflamável	
Pedras do jogo de Go	Lixo triturável	
Pente (de madeira ou bambu)	Lixo inflamável	Jogar como materiais recicláveis (metais) se for de metal.
Perfurador	Materiais recicláveis (metais)	Embrulhar a ponta com papel
Persiana (de madeira ou bambu)	Lixo triturável	Não pode ser jogado no local de coleta na sua forma original se tiver mais de 1 metro. Pode ser jogado como lixo inflamável se for cortado em tamanhos inferiores a 50 cm.
Persiana (de plástico)	Lixo triturável	Jogar como materiais recicláveis (metais) se for de metal. Não pode ser jogado no local de coleta na sua forma original se tiver mais de 1 metro.
Persiana de vime	Lixo triturável	Não pode ser jogado no local de coleta na sua forma original se tiver mais de 1 metro. Pode ser jogado como lixo inflamável se for cortado em tamanhos inferiores a 50 cm.

Itens	Classificação	Observações
Peruca	Lixo inflamável	
Peso para papel (de metal)	Materiais recicláveis (metais)	
Pesticida	Não é coletado nem tratado pela prefeitura.	Pedir a coleta à loja revendedora.
Piano	Não é coletado pela prefeitura.	Pedir a coleta à loja de venda ou levar diretamente ao Centro de Limpeza da Cidade de Yokkaichi.
Picador de gelo	Materiais recicláveis (metais)	Embrulhar a ponta com papel
Picador de gelos	Materiais recicláveis (metais)	Embrulhar a ponta com papel
Pilha botão	Materiais recicláveis (pilhas secas e termômetros clínicos de mercúrio)	Pode jogar também nas caixas coletoras instaladas nas lojas ou outros estabelecimentos comerciais. Isolar com fita de vinil, etc.
Pilha de níquel-cádmio (Ni-Cd)	Materiais recicláveis (pilhas secas e termômetros clínicos de mercúrio)	Pode jogar também nas caixas coletoras instaladas nas lojas ou outros estabelecimentos comerciais.
Pilha recarregável	Materiais recicláveis (pilhas secas e termômetros clínicos de mercúrio)	Pode jogar também nas caixas coletoras instaladas nas lojas ou outros estabelecimentos comerciais.
Pilha seca	Materiais recicláveis (pilhas secas e termômetros clínicos de mercúrio)	Colocar em saco transparente ou semitransparente e escrever "乾電池・水銀体温計" (Pilhas, termômetro clínico de mercúrio).
Pilha secundária	Materiais recicláveis (pilhas secas e termômetros clínicos de mercúrio)	Pode jogar também nas caixas coletoras instaladas nas lojas ou outros estabelecimentos comerciais.
Pincel	Lixo inflamável	
Pincel para pintar parede (de madeira)	Lixo inflamável	
Pincel para pintar quadros	Lixo inflamável	
Placa de vidro	Lixo triturável	Quebrar com cuidado para não se machucar, colocar numa caixa e escrever "ガラス危険" (Perigo! Vidros!).
Player de áudio digital	Materiais recicláveis (eletrodomésticos pequenos)	
Player de música (portátil)	Materiais recicláveis (eletrodomésticos pequenos)	
Pneu	Não é coletado nem tratado pela prefeitura.	Pedir à loja de troca ou venda.
Pó compacto	Lixo inflamável	
Ponteiro	Materiais recicláveis (metais)	Colocar em uma lata com tampa.
Porcelana	Lixo triturável	Colocar os pedaços quebrados com cuidado para não se machucar em uma caixa e escrever "割れ物危険" (Perigo! Pedaços Quebrados!).
Porta corrediça de papel	Lixo triturável	Não pode ser jogado no local de coleta na sua forma original se tiver mais de 1 metro.
Porta corrediça de papel (com armação de madeira)	Lixo triturável	Não pode ser jogado no local de coleta na sua forma original se tiver mais de 1 metro. Pode ser jogado como lixo inflamável se for quebrado em tamanhos inferiores a 50 cm.
Porta de vidro (armação de madeira)	Lixo triturável	Não pode ser jogado no local de coleta na sua forma original se tiver mais de 1 metro. Pode jogar como lixo inflamável se quebrar em tamanhos menores que 50 cm, enquanto as armações de metal devem ser jogadas como materiais recicláveis (metais).
Pôster ou cartaz	Materiais recicláveis (papéis)	Amarrar com um barbante em forma de cruz.
Pote ou jarra (de cerâmica)	Lixo triturável	
Pote para guardar arroz (de metal)	Materiais recicláveis (metais)	Jogar como lixo triturável se for de plástico. Jogar como lixo inflamável se entrar no saco de lixo de tamanho L.
Prancha de skate	Lixo triturável	
Prancha de snow board	Lixo triturável	Não pode ser jogado no local de coleta na sua forma original se tiver mais de 1 metro.
Prancha de surf	Lixo triturável	Não pode ser jogado no local de coleta na sua forma original se tiver mais de 1 metro.
Prancha e botas de esqui	Lixo triturável	Não pode ser jogado no local de coleta na sua forma original se tiver mais de 1 metro.
Prancha usada em natação	Lixo inflamável	
Prato (de metal)	Materiais recicláveis (metais)	
Prato (de plástico, de papel, de madeira)	Lixo inflamável	
Prato (de vidro, de cerâmica)	Lixo triturável	
Prato de alumínio de Nabeyaki Udon	Materiais recicláveis (metais)	Lave ligeiramente.

* Esta classificação é de lixo domiciliar. Lixos oriundos de atividades comerciais não podem ser jogados no local de coleta de lixo comum.

	Itens	Classificação	Observações
P	Prego	Materiais recicláveis (metais)	Colocar em uma lata com tampa.
	Prendedor de roupa (de plástico)	Lixo inflamável	
	Preservativos	Lixo inflamável	
	Presilha de calendário (de metal)	Materiais recicláveis (metais)	
	Processador de texto	Materiais recicláveis (eletrodomésticos pequenos)	
	Produtos de estanho	Materiais recicláveis (metais)	Não pode ser jogado no local de coleta na sua forma original se tiver mais de 1 metro.
	Produtos de rotim	Lixo inflamável	
	Proteção usada na fritura	Materiais recicláveis (metais)	
	Protetor de alumínio	Materiais recicláveis (metais)	
	Purificador de água	Materiais recicláveis (eletrodomésticos pequenos)	Jogar como lixo triturável se não for elétrico. (Pode jogar como lixo inflamável se entrar no saco de lixo de tamanho L.)
Purificador de ar	Materiais recicláveis (eletrodomésticos pequenos)		
Q	Quadro-negro	Lixo triturável	Não pode ser jogado no local de coleta na sua forma original se tiver mais de 1 metro. Pode ser jogado como lixo inflamável se for quebrado em tamanhos inferiores a 50 cm.
	Quimono curto hanten	Materiais recicláveis (tecidos e roupas)	Colocar tudo junto num saco transparente ou semitransparente. Não jogar em dia de chuva. Jogar como lixo inflamável se estiverem muito sujos.
	Quimono curto hanten acolchoado com algodão	Materiais recicláveis (tecidos e roupas)	Colocar tudo junto num saco transparente ou semitransparente. Não jogar em dia de chuva. Jogar como lixo inflamável se estiverem muito sujos.
	Quimono e obi	Materiais recicláveis (tecidos e roupas)	Colocar tudo junto num saco transparente ou semitransparente. Não jogar em dia de chuva. Jogar como lixo inflamável se estiverem muito sujos.
R	Rádio e toca-fitas	Materiais recicláveis (eletrodomésticos pequenos)	
	Ralador (de metal)	Materiais recicláveis (metais)	Jogar como lixo inflamável se for de plástico, e como lixo triturável se for de cerâmica.
	Raquete	Lixo triturável	Jogar como lixo inflamável se entrar no saco de lixo de tamanho L.
	Raquete de tênis	Lixo triturável	Jogar como lixo inflamável se entrar no saco de lixo de tamanho L.
	Raspador	Materiais recicláveis (metais)	Embrulhar a lâmina com papel e escrever "刃物危険" (Perigo! Objeto Cortante!).
	Recipiente de aguardente shochu	Garrafas PET	Retirar a tampa e o rótulo, enxaguar e amassar lateralmente. As garrafas devem ser jogadas como materiais recicláveis (garrafas).
	Recipiente de óleo de cozinha (de plástico)	Lixo inflamável	Usar todo o conteúdo.
	Recipiente de shoyu (garrafa PET)	Garrafas PET	Retirar a tampa e o rótulo, enxaguar e amassar lateralmente. As garrafas devem ser jogadas como materiais recicláveis (garrafas).
	Recipiente de tinta (lata)	Materiais recicláveis (metais)	Usar todo o conteúdo.
	Recipiente plástico culinário	Lixo inflamável	
	Rede de laranjas	Lixo inflamável	
	Refil de gás	Materiais recicláveis (lata de aerossol)	Usar todo o conteúdo.
	Regador (de plástico)	Lixo inflamável	Jogar como materiais recicláveis (metais) se for de metal.
	Régua (de madeira)	Lixo inflamável	Cortar se tiver mais de 50 cm. Jogar como materiais recicláveis (metais) se for de metal.
	Relógio	Materiais recicláveis (eletrodomésticos pequenos)	Retirar as pilhas removíveis.
	Relógio de pulso	Materiais recicláveis (eletrodomésticos pequenos)	
	Repelente de pernilongo	Lixo inflamável	
	Resfriador (ar condicionado)	Não é coletado nem tratado pela prefeitura.	Artigo sujeito à lei de reciclagem de eletrodomésticos. Maiores informações, vide página 18.
	Resto de verduras	Lixo inflamável	Retirar bem o excesso de água.
	Revista	Materiais recicláveis (papéis)	Amarrar com um barbante em forma de cruz.
	Roda de pneu	Materiais recicláveis (metais)	Jogar a cobertura de plástico da calota como lixo inflamável.
	Rolha ou cortiça	Lixo inflamável	
	Roupa de esquí	Materiais recicláveis (tecidos e roupas)	Colocar tudo junto num saco transparente ou semitransparente. Não jogar em dia de chuva. Jogar como lixo triturável se estiver muito sujo.

	Itens	Classificação	Observações
R	Roupas e retalhos velhos	Materiais recicláveis (tecidos e roupas)	Colocar tudo junto num saco transparente ou semitransparente. Não jogar em dia de chuva. Jogar como lixo inflamável se estiverem muito sujos.
	Roupas íntimas	Materiais recicláveis (tecidos e roupas)	Colocar tudo junto num saco transparente ou semitransparente. Não jogar em dia de chuva. Jogar como lixo inflamável se estiverem muito sujos.
S	Sabonete	Lixo inflamável	
	Saco de doces e salgadinhos (de vinil)	Lixo inflamável	
	Saco de dormir	Lixo triturável	Dobrar em tamanhos pequenos e amarrar com um barbante.
	Saco de papel	Materiais recicláveis (papéis)	Amarrar com um barbante em forma de cruz.
	Saco de papel (de aspirador de pó)	Lixo inflamável	
	Saco de papel e lixo coletado de aspirador de pó	Lixo inflamável	
	Saco de plástico	Lixo inflamável	
	Saco de supermercados	Lixo inflamável	Não receber quando não for necessário.
	Saco ou sacola usados em compras	Lixo inflamável	Jogar como materiais recicláveis se forem totalmente de pano (tecidos e roupas). Jogar como materiais recicláveis (papéis) se forem de papel. Retirar qualquer parte de plástico ou de vinil e jogar como lixo inflamável.
	Saco plástico	Lixo inflamável	
	Saco plástico de empacotamento de alimentos	Lixo inflamável	Enxaguar levemente com água.
	Sandálias	Lixo inflamável	
	Sapato	Lixo inflamável	
	Sapato de couro	Lixo inflamável	
	Saquinho de medicamento em pó (de papel processado)	Lixo inflamável	
	Secador de cabelo	Materiais recicláveis (eletrodomésticos pequenos)	
	Secador de futon	Materiais recicláveis (eletrodomésticos pequenos)	
	Secador de roupas	Não é coletado nem tratado pela prefeitura.	Artigo sujeito à lei de reciclagem de eletrodomésticos. Maiores informações, vide página 18.
	Secadora de louça	Materiais recicláveis (eletrodomésticos pequenos)	
	Seringa e agulha de injeção (usado em tratamento domiciliar)	Não é coletado nem tratado pela prefeitura.	Devolver à instituição médica.
Serrote	Materiais recicláveis (metais)	Embrulhar a lâmina com papel e escrever "刃物危険" (Perigo! Objeto Cortante!).	
Sino de vento furin	Lixo triturável	Jogar como materiais recicláveis (metais) se for de metal.	
Smartphone	Materiais recicláveis (eletrodomésticos pequenos)	Jogar somente depois de apagar as informações pessoais. Usar também o método de reciclagem de dispositivos móveis e celulares. Maiores informações, vide página 14.	
Sofá	Artigos designados como lixo de grande porte	Artigo de coleta individual paga de lixo de grande porte. Maiores informações, vide página 17.	
Suéter	Materiais recicláveis (tecidos e roupas)	Colocar tudo junto num saco transparente ou semitransparente. Não jogar em dia de chuva. Jogar como lixo inflamável se estiverem muito sujos.	
Suporte de equipamento som	Artigos designados como lixo de grande porte	Artigo de coleta individual paga de lixo de grande porte. Maiores informações, vide página 17.	
Suporte de plantas	Materiais recicláveis (metais)	Jogar como lixo triturável se for de plástico.	
T	Tablet PC	Materiais recicláveis (eletrodomésticos pequenos)	Jogar somente depois de apagar as informações pessoais. Usar também o método de reciclagem de computadores pessoais. Maiores informações, vide página 14.
	Tábua de cozinha	Lixo inflamável	Jogar como lixo triturável se tiver mais de 50 cm.
	Tábua de desenho (de madeira)	Lixo inflamável	Jogar como lixo triturável se tiver mais de 50 cm.
	Tábua de passar roupa	Lixo triturável	
	Tachinha	Materiais recicláveis (metais)	Colocar em uma lata com tampa.
	Taco de golfe	Materiais recicláveis (metais)	Não pode ser jogado no local de coleta na sua forma original se tiver mais de 1 metro.
	Tamanco japonês (gueta)	Lixo inflamável	
	Tampa de caixa de sabão em pó (de plástico)	Lixo inflamável	

* Esta classificação é de lixo domiciliar. Lixos oriundos de atividades comerciais não podem ser jogados no local de coleta de lixo comum.

Itens	Classificação	Observações
T Tampa de furo (de plástico)	Lixo triturável	Não pode ser jogado no local de coleta na sua forma original se tiver mais de 1 metro.
Tampa metálica	Materiais recicláveis (metais)	
Tampas e rótulos de garrafas PET	Lixo inflamável	
Tanque de polietileno	Lixo triturável	
Tapete	Artigos designados como lixo de grande porte	Artigo de coleta individual paga de lixo de grande porte se for maior que 2 tatamis. Maiores informações, vide página 17. Porém, pode ser jogado como lixo inflamável se for cortado, dobrado e colocado no saco de lixo, com a boca fechada, estabelecido pela prefeitura.
Tapete de banheiro	Lixo inflamável	Jogar como materiais recicláveis se for de tecido atalhado (tecidos e roupas).
Tapete de furo (de banheiro) (de plástico)	Lixo triturável	
Tatami	Lixo triturável	Não pode ser jogado no local de coleta na sua forma original se tiver mais de 1 metro.
Teclado	Lixo inflamável	
Teclado (computador)	Materiais recicláveis (eletrodomésticos pequenos)	
Teclado (música)	Materiais recicláveis (eletrodomésticos pequenos)	
Tela metálica	Materiais recicláveis (metais)	
Tela mosquiteira	Lixo inflamável	
Tela mosquiteira (com armação de metal)	Materiais recicláveis (metais)	Não pode ser jogado no local de coleta na sua forma original se tiver mais de 1 metro.
Telefone	Materiais recicláveis (eletrodomésticos pequenos)	Retirar as pilhas.
Telefone celular	Materiais recicláveis (eletrodomésticos pequenos)	Jogar somente depois de apagar as informações pessoais. Usar também o método de reciclagem de dispositivos móveis e celulares. Maiores informações, vide página 14.
Telefone com fax	Materiais recicláveis (eletrodomésticos pequenos)	
Telescópio astronômico	Materiais recicláveis (metais)	Não pode ser jogado no local de coleta na sua forma original se tiver mais de 1 metro.
Televisor	Não é coletado nem tratado pela prefeitura.	Artigo sujeito à lei de reciclagem de eletrodomésticos. Maiores informações, vide página 18.
Televisor de cristal líquido	Não é coletado nem tratado pela prefeitura.	Artigo sujeito à lei de reciclagem de eletrodomésticos. Maiores informações, vide página 18.
Tênis	Lixo inflamável	
Termômetro	Lixo triturável	Os medidores de mercúrio são materiais recicláveis (pilhas secas e termômetros clínicos de mercúrio).
Termômetro clínico (elétrico)	Materiais recicláveis (eletrodomésticos pequenos)	Os termômetro clínicos de mercúrio são materiais recicláveis (pilhas secas e termômetros clínicos de mercúrio).
Terno	Materiais recicláveis (tecidos e roupas)	Colocar tudo junto num saco transparente ou semitransparente. Não jogar em dia de chuva. Jogar como lixo inflamável se estiverem muito sujos.
Tesoura (de metal)	Materiais recicláveis (metais)	Embrulhar a lâmina com papel e escrever "刃物危険" (Perigo! Objeto Cortante!).
Tesoura de podar	Materiais recicláveis (metais)	Embrulhar a lâmina com papel e escrever "刃物危険" (Perigo! Objeto Cortante!).
Tiara	Materiais recicláveis (metais)	
Tigela de moagem	Lixo triturável	
Tigela para arroz	Lixo triturável	
Tijolo	Lixo triturável	Se a quantidade for grande, levar diretamente ao Centro de Limpeza da Cidade de Yokkaichi. Artigos de demolição de atividades comerciais não são coletados nem tratados pela prefeitura.
Tinta	Não é coletado nem tratado pela prefeitura.	Pedir a coleta à loja revendedora. Se a quantidade for pequena, jogar como lixo inflamável depois de absorver com papéis ou trapos.
Tinta sumi	Lixo inflamável	A tinta ser endurecida ou absorvida num papel ou trapo.
Toalha (pouco suja)	Materiais recicláveis (tecidos e roupas)	Colocar tudo junto num saco transparente ou semitransparente. Não jogar em dia de chuva. Jogar como lixo inflamável se estiverem muito sujos.
Toalha de mesa (de pano)	Materiais recicláveis (tecidos e roupas)	Colocar tudo junto num saco transparente ou semitransparente. Não jogar em dia de chuva. Jogar como lixo inflamável se estiverem muito sujas ou se forem de vinil.

Itens	Classificação	Observações
T Toca-fitas	Materiais recicláveis (eletrodomésticos pequenos)	
Toca-fitas, CD player, rádio	Materiais recicláveis (eletrodomésticos pequenos)	
Tostadeira	Materiais recicláveis (eletrodomésticos pequenos)	
Toucadador (com espelho)	Artigos designados como lixo de grande porte	Artigo de coleta individual paga de lixo de grande porte. Maiores informações, vide página 17.
Trapo	Lixo inflamável	
Travesseiro	Lixo inflamável	
Travesseiro de gelo	Lixo inflamável	
Trenó (brinquedo de plástico)	Lixo triturável	Jogar como lixo inflamável se entrar no saco de lixo de tamanho L.
Trepa-trepa (gaiola gínica) (de plástico)	Lixo triturável	Se for de madeira, pode ser jogado como lixo inflamável se for quebrado em tamanhos menores que 50 cm. Jogar como lixo inflamável se for de papel. Não pode ser jogado no local de coleta na sua forma original se tiver mais de 1 metro.
Triciclo (de metal)	Materiais recicláveis (metais)	Jogar como lixo triturável se for de plástico.
Trilho de cortina	Materiais recicláveis (metais)	Não pode ser jogado no local de coleta na sua forma original se tiver mais de 1 metro.
Troféu	Lixo inflamável	Jogar como materiais recicláveis (metais) se for de metal.
Tronco (mais grosso que 5 cm)	Lixo triturável	Não pode ser jogado no local de coleta na sua forma original se tiver mais de 1 metro. Cortar os troncos com diâmetro inferior a 5 cm em tamanhos menores que 50 cm e jogar como lixo inflamável.
Tubo (de vinil)	Lixo triturável	Jogar como lixo inflamável se entrar no saco de lixo de tamanho L.
Tubo de pasta dental	Lixo inflamável	Usar todo o conteúdo.
Tubo de tinta de quadros	Lixo inflamável	
U Umidificador de ar	Materiais recicláveis (eletrodomésticos pequenos)	
Unidade ótica	Materiais recicláveis (eletrodomésticos pequenos)	
Urinol (de plástico)	Lixo triturável	Jogar como lixo inflamável se entrar no saco de lixo de tamanho L.
V Vaporeira (de metal)	Materiais recicláveis (metais)	
Vara de pesca	Lixo triturável	Não pode ser jogado no local de coleta na sua forma original se tiver mais de 1 metro.
Varal de estender roupa (de metal)	Materiais recicláveis (metais)	Não pode ser jogado no local de coleta na sua forma original se tiver mais de 1 metro.
Varal de estender roupa (de plástico)	Lixo triturável	Não pode ser jogado no local de coleta na sua forma original se tiver mais de 1 metro.
Vaso de flores (de vidro, de cerâmica)	Lixo triturável	Jogar como lixo inflamável se for de plástico.
Vaso de plantas (de barro)	Lixo triturável	Retirar a terra
Vaso de plantas (de madeira)	Lixo inflamável	Jogar como lixo triturável se ultrapassarem de 50 cm ou se forem de plástico ou de cerâmica. Tirar a terra e jogar como materiais recicláveis (metais) se for de metal.
Vaso de plantas (de plástico)	Lixo inflamável	Retirar a terra
Vassoura	Lixo triturável	Jogar como lixo inflamável se entrar no saco de lixo de tamanho L.
Vela	Lixo inflamável	
Ventilador	Materiais recicláveis (eletrodomésticos pequenos)	
Ventilador de ar fresco	Materiais recicláveis (eletrodomésticos pequenos)	
Ventosa	Lixo inflamável	
Vestimenta japonesa yukata	Materiais recicláveis (tecidos e roupas)	Colocar tudo junto num saco transparente ou semitransparente. Não jogar em dia de chuva. Jogar como lixo inflamável se estiverem muito sujos.
Vidro fosco	Lixo triturável	Quebrar com cuidado para não se machucar, colocar numa caixa e escrever "ガラス危険" (Perigo! Vidros!).
Vidro temperado	Lixo triturável	Colocar o vidro quebrado com cuidado para não se machucar em uma caixa e escrever "ガラス危険" (Perigo! Vidros!).
Vinil de uso agrícola	Não é coletado nem tratado pela prefeitura.	Pedir às lojas revendedoras ou empresas coletoras licenciadas para que façam a coleta de itens agrícolas.
Violão e guitarra	Lixo triturável	

* Esta classificação é de lixo domiciliar. Lixos oriundos de atividades comerciais não podem ser jogados no local de coleta de lixo comum.

MEMO

A series of horizontal dashed lines providing a template for writing notes.

MEMO

A series of horizontal dashed lines providing a template for writing notes.