

橋梁名・所在地・管理者名等

橋梁名	路線名	所在地	起点側	緯度	34° 58' 43.51"	橋梁ID
				経度	136° 29' 28.46"	
鎌谷川3号橋 (フリガナ)カマタニガワ3ゴウキョウ		水沢茶屋本町線	三重県四日市市水沢町			
管理者名	定期点検実施年月日	路下条件	代替路の有無	自専道or一般道	緊急輸送道路	占用物件(名称)
三重県四日市市	2019.11.6	河川	有	一般道	その他	無し

部材単位の診断(各部材毎に最も厳しい健全性の診断結果を記入)

定期点検者

定期点検時に記録

応急措置後に記録

部材名		判定区分 (I~IV)	変状の種類 (II以上の場合に記載)	備考(写真番号、位置等が分かるように記載)	応急措置後の判定区分	応急措置内容	応急措置及び判定実施年月日
上部構造	主桁	III	腐食	写真1(主桁)			
	横桁	III	腐食	写真2(横桁)			
	床版	I					
下部構造		I					
支承部		II	腐食	写真3(支承部)			
その他		I					

道路橋毎の健全性の診断(判定区分I~IV)

定期点検時に記録

(判定区分) (所見等)

III

鋼材部に著しい損傷が見られ腐食による断面欠損がみられる。早期に措置を講ずべき状態。

全景写真(起点側、終点側を記載すること)

架設年次	橋長	幅員
1970	7.30	4.8
橋梁形式		
単純I桁鋼橋		



起点側

終点側



※架設年次が不明の場合は「不明」と記入する。

別紙2 様式1様式2

状況写真(損傷状況)

○部材単位の判定区分がⅡ、Ⅲ又はⅣの場合には、直接関連する不具合の写真を記載のこと。

○写真は、不具合の程度が分かるように添付すること。

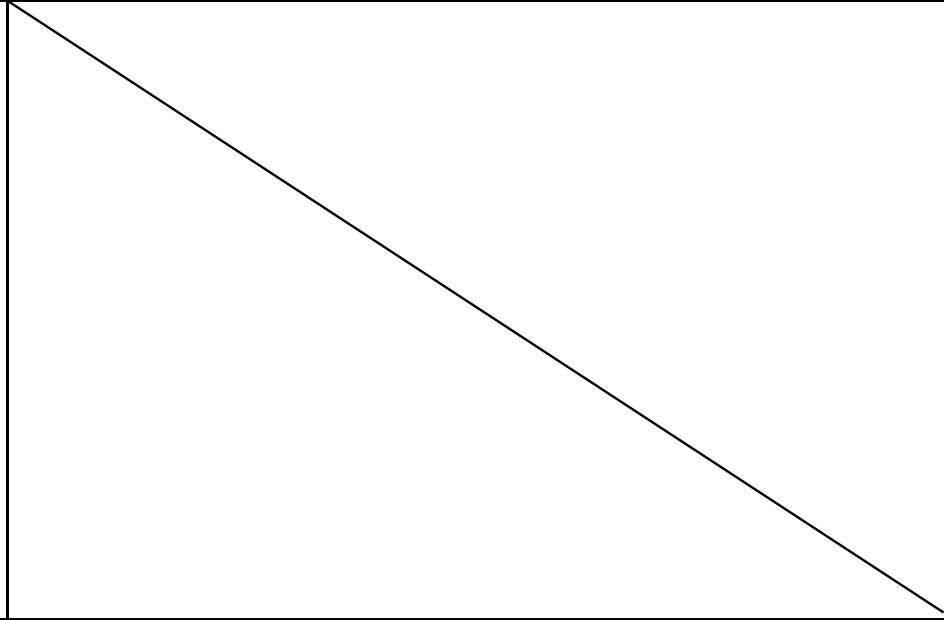
上部構造(主桁)【判定区分: Ⅲ】	上部構造(横桁)【判定区分: Ⅲ】
<p>写真1</p>  <p style="text-align: right;">主桁: 腐食</p>	<p>写真2</p>  <p style="text-align: right;">横桁: 腐食</p>
支承部【判定区分: Ⅱ】	【判定区分: 】
<p>写真3</p>  <p style="text-align: right;">支承・アンカーボルト: 腐食</p>	

橋梁基本

管理者	四日市市	道路種別	その他市町村道			路線番号	20100	路線名	水沢茶屋本町線		整理番号	内番号
基本諸元	橋梁名	(カマタニガワ3コウキヨウ) 鎌谷川3号橋			橋梁番号	2004	市町名	四日市市		大字小字名	スイザワチヨウアザハシオリ 4324	
	国整理番号	788			架設年次	1970年	耐荷荷重			上り・下り線	上下線	
	上部工構造形式	I桁			橋長(m)	7.3	橋格			代替路の有無	有り	
	上部工使用材料	鋼橋			最大支間長(m)	6.7	設計活荷重			自専道一般道	一般道	
	上部工床版材料	コンクリート系			総径間数	1					占用物件(名称)	無し
	下部工基礎	直接基礎			適用示方書	昭和42年道路局通達				通行規制	無し	
	緊急輸送道路指定	指定無し			起点側の緯度	34° 58' 43.51"		起点側の経度	136° 29' 28.46"		道路橋下条件	緊急輸送道路 指定無し
	幅員(m)	全幅員	5.50	地覆幅左	歩道幅左	車道幅左	車道幅右	歩道幅右	地覆幅右	中央帯他	鉄道	無し
		有効幅員	4.80	0.35	0.00	2.40	2.40	0.00	0.35	0.00	その他	河川
	備考											

概略側面図・断面図・平面図

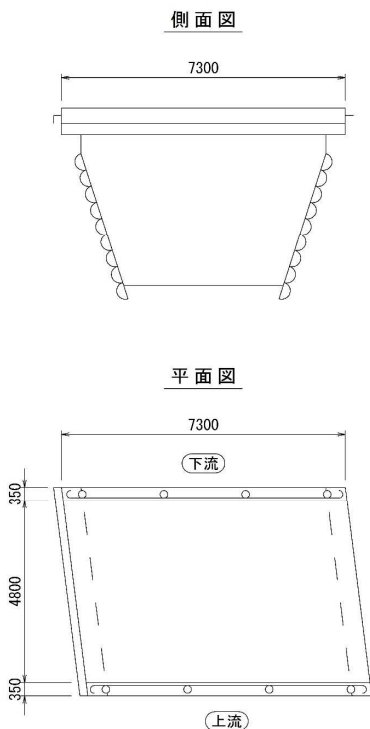

全景写真1



全景写真2



点検調書 (1/1)		点検区分	(定期)・緊急	前回点検日	2016/10/31	径間番号	1	上部工構造形式	I桁		
		点検方法	(自視)・調査	点検種別	直営・(委託)・その他	支間長 (m)	6.7	下部工構造形式	直接基礎		
橋梁名	鎌谷川3号橋		橋梁番号	2004	市町名	四日市市		路線番号	20100		
		分割番号	0	道路種別	その他市町村道		路線名	水沢茶屋本町線			
点検日	2019/11/6		点検会社名	株式会社 若鈴		点検者名			市町名	四日市市スイゲマツヨシアサヅハリカ 4324	
部材(部位)	前回点検の評価				代表的な損傷状況・位置などの概要				損傷程度(最悪値)	健全性(4段階)	写真番号
	点検区分	損傷程度(最悪値)	健全性(4段階)	写真番号	点検区分	記	事				
橋面工	路面	定期	OK	I	定期	損傷なし			OK	I	1
	伸縮装置	定期	OK	I	定期	劣化(ゴム系)			OK	I	2
	高欄等	定期	OK	I	定期	防護柵:腐食			OK	I	3~6
	排水施設	定期	OK	I	定期	腐食			OK	I	7~14
	その他付属物	定期	-	-	-	部材なし			-	-	-
上部工	主桁	定期	B2	II	定期	腐食			B2	III	15~34
	横桁・縦桁	定期	B2	II	定期	腐食			B2	III	35~45
	床版	定期	OK	I	定期	損傷なし			OK	I	46~54
下部工	下部工躯体	定期	OK	I	定期	損傷なし			OK	I	55~59
	基礎	定期	OK	I	定期	損傷なし			OK	I	60, 61
支 承	本体	定期	B2	II	定期	腐食			B2	II	62~70
	アンカーボルト	定期	B2	II	定期	腐食			B1	II	71
	落橋防止システム	定期	-	-	-	部材なし			-	-	-
	モルタル	定期	-	-	-	部材なし			-	-	-
その他部位(部材)	点検施設			-	-				-	-	-
	遮音施設			-	-				-	-	-
	照明施設			-	-				-	-	-
	添架物			-	-				-	-	-
全体損傷概要	凍結材等の何等かの原因で鋼材部の錆が促進され、著しい損傷が見られる。早期に措置を講ずべき状態。 耐候性鋼材使用					健全性	状 態				
						I	構造物の機能に支障が生じていない状態				
						II	構造物の機能に支障が生じていないが、予防保全の観点から措置を講ずることが望ましい状態				
						III	構造物の機能に支障が生じる可能性があり、早期に措置を講ずべき状態				
						IV	構造物の機能に支障が生じている、又は生じる可能性が著しく高く、緊急に措置を講ずべき状態				
備 考											

損傷写真集 (1/18)

橋梁名	鎌谷川3号橋	橋梁番号	2004	市町名	四日市市	路線番号	20100
		分割番号	0	道路種別	その他市町村道	路線名	水沢茶屋本町線
点検日	2019/11/6	点検会社名	株式会社 若鈴	点検者名		市町名	四日市市 水沢茶屋本町線 4324



写真番号	1
径間番号	1
点検項目	1
路面	
損傷状況	損傷なし
損傷程度	OK
備考	



写真番号	2
径間番号	1
点検項目	6
伸縮装置	
損傷状況	劣化 (ゴム系)
損傷程度	OK
備考	



写真番号	3
径間番号	1
点検項目	7
防護柵	
損傷状況	腐食
損傷程度	OK
備考	



写真番号	4
径間番号	1
点検項目	7
防護柵	
損傷状況	腐食
損傷程度	OK
備考	

損傷写真集 (2/18)

橋梁名	鎌谷川3号橋	橋梁番号	2004	市町名	四日市市	路線番号	20100
		分割番号	0	道路種別	その他市町村道	路線名	水沢茶屋本町線
点検日	2019/11/6	点検会社名	株式会社 若鈴	点検者名		市町名	四日市市スサヅキアザハシリ 4324

	写真番号	5	地覆 損傷状況 損傷なし 損傷程度 OK 備考		写真番号	6
	径間番号	1			径間番号	1
	点検項目	7			点検項目	7
	損傷状況	損傷なし			損傷状況	損傷なし
	損傷程度	OK			損傷程度	OK
備考		備考				

	写真番号	7	排水施設 損傷状況 損傷なし 損傷程度 OK 備考		写真番号	8
	径間番号	1			径間番号	1
	点検項目	8			点検項目	8
	損傷状況	損傷なし			損傷状況	損傷なし
	損傷程度	OK			損傷程度	OK
備考		備考				

損傷写真集 (3/18)

橋梁名	鎌谷川3号橋		橋梁番号	2004	市 町 名	四日市市	路線番号	20100
点検日	2019/11/6	点検会社名	株式会社 若鈴		道路種別	その他市町村道	路線名	水沢茶屋本町線
点検項目			分割番号	0	点検者名			
市 町 名	四日市市スサヅキワチオサバシヨリ 4324							
	写真番号	9	排水施設	写真番号	10			
	径間番号	1		径間番号	1			
	点検項目	8		点検項目	8			
	損傷状況	損傷なし		損傷状況	損傷なし			
	損傷程度	OK		損傷程度	OK			
備考				備考				
	写真番号	11	排水施設	写真番号	12			
	径間番号	1		径間番号	1			
	点検項目	8		点検項目	8			
	損傷状況	腐食		損傷状況	腐食			
	損傷程度	OK		損傷程度	OK			
備考				備考				
	写真番号	11	排水施設	写真番号	12			
	径間番号	1		径間番号	1			
	点検項目	8		点検項目	8			
	損傷状況	腐食		損傷状況	腐食			
	損傷程度	OK		損傷程度	OK			
備考				備考				
	写真番号	11	排水施設	写真番号	12			
	径間番号	1		径間番号	1			
	点検項目	8		点検項目	8			
	損傷状況	腐食		損傷状況	腐食			
	損傷程度	OK		損傷程度	OK			
備考				備考				

損傷写真集 (4/18)

橋梁名	鎌谷川3号橋	橋梁番号	2004	市町名	四日市市	路線番号	20100
		分割番号	0	道路種別	その他市町村道	路線名	水沢茶屋本町線
点検日	2019/11/6	点検会社名	株式会社 若鈴	点検者名		市町名	四日市市スサヅキアサハシリ 4324



写真番号	13
径間番号	1
点検項目	8
排水施設	
損傷状況	
腐食	
損傷程度	OK
備考	



写真番号	14
径間番号	1
点検項目	8
排水施設	
損傷状況	
腐食	
損傷程度	OK
備考	





写真番号	15
径間番号	1
点検項目	10
主桁	
損傷状況	
腐食	
損傷程度	B2
備考	



写真番号	16
径間番号	1
点検項目	10
主桁	
損傷状況	
腐食	
損傷程度	B2
備考	

損傷写真集 (5/18)

橋梁名	鎌谷川3号橋		橋梁番号	2004	市 町 名	四日市市	路線番号	20100
点検日	2019/11/6	点検会社名	株式会社 若鈴		道路種別	その他市町村道	路線名	水沢茶屋本町線
点検項目			分割番号	0	点検者名			
市 町 名	四日市市スサガワアサハシリ 4324							
	写真番号	17	主桁	写真番号	18	主桁	写真番号	18
	径間番号	1		径間番号	1		径間番号	1
	点検項目	10		点検項目	10		点検項目	10
	損傷状況	腐食		損傷状況	腐食		損傷状況	腐食
	損傷程度	B2		損傷程度	B2		損傷程度	B2
備考			備考			備考		
	写真番号	19	主桁	写真番号	20	主桁	写真番号	20
	径間番号	1		径間番号	1		径間番号	1
	点検項目	10		点検項目	10		点検項目	10
	損傷状況	腐食		損傷状況	腐食		損傷状況	腐食
	損傷程度	B2		損傷程度	B2		損傷程度	B2
備考			備考			備考		

損傷写真集 (6/18)

橋梁名	鎌谷川3号橋	橋梁番号	2004	市町名	四日市市	路線番号	20100
		分割番号	0	道路種別	その他市町村道	路線名	水沢茶屋本町線
点検日	2019/11/6	点検会社名	株式会社 若鈴	点検者名		市町名	四日市市スサヅキアサハシリ 4324

	写真番号	21	主桁 損傷状況 腐食 損傷程度 B2 備考		写真番号	22
	径間番号	1			径間番号	1
	点検項目	10			点検項目	10
	損傷状況				損傷状況	
腐食		腐食				
損傷程度		B2				
備考		備考				

	写真番号	23	主桁 損傷状況 腐食 損傷程度 B2 備考		写真番号	24
	径間番号	1			径間番号	1
	点検項目	10			点検項目	10
	損傷状況				損傷状況	
腐食		腐食				
損傷程度		B2				
備考		備考				

損傷写真集 (7/18)

橋梁名	鎌谷川3号橋	橋梁番号	2004	市町名	四日市市	路線番号	20100
		分割番号	0	道路種別	その他市町村道	路線名	水沢茶屋本町線
点検日	2019/11/6	点検会社名	株式会社 若鈴	点検者名		市町名	四日市市スサヅキアサハシリ 4324



写真番号	25
径間番号	1
点検項目	10
主桁	
損傷状況	腐食
損傷程度	B2
備考	



写真番号	26
径間番号	1
点検項目	10
主桁	
損傷状況	腐食
損傷程度	B2
備考	



写真番号	27
径間番号	1
点検項目	10
主桁	
損傷状況	腐食
損傷程度	B2
備考	



写真番号	28
径間番号	1
点検項目	10
主桁	
損傷状況	腐食
損傷程度	B2
備考	

損傷写真集 (8/18)

橋梁名	鎌谷川3号橋	橋梁番号	2004	市町名	四日市市	路線番号	20100
		分割番号	0	道路種別	その他市町村道	路線名	水沢茶屋本町線
点検日	2019/11/6	点検会社名	株式会社 若鈴	点検者名		市町名	四日市市スサヅキアサハシリ 4324

	写真番号	29	主桁 損傷状況 腐食 損傷程度 B2 備考		写真番号	30
	径間番号	1			径間番号	1
	点検項目	10			点検項目	10
	損傷状況				損傷状況	
腐食		腐食				
損傷程度		B2				
備考		備考				

	写真番号	31	主桁 損傷状況 腐食 損傷程度 B2 備考		写真番号	32
	径間番号	1			径間番号	1
	点検項目	10			点検項目	10
	損傷状況				損傷状況	
腐食		腐食				
損傷程度		B2				
備考		備考				

損傷写真集 (9/18)

橋梁名	鎌谷川3号橋	橋梁番号	2004	市町名	四日市市	路線番号	20100
		分割番号	0	道路種別	その他市町村道	路線名	水沢茶屋本町線
点検日	2019/11/6	点検会社名	株式会社 若鈴	点検者名		市町名	四日市市スサヅワチヨアサハシリ 4324

	写真番号	33	主桁 損傷状況 腐食 損傷程度 B2 備考		写真番号	34
	径間番号	1			径間番号	1
	点検項目	10			点検項目	10
	損傷状況				損傷状況	
腐食		腐食				
損傷程度		B2				
備考		備考				

	写真番号	35	横桁 損傷状況 腐食 損傷程度 B2 備考		写真番号	36
	径間番号	1			径間番号	1
	点検項目	14			点検項目	14
	損傷状況				損傷状況	
腐食		腐食				
損傷程度		B2				
備考		備考				





損傷写真集 (10/18)

橋梁名	鎌谷川3号橋	橋梁番号	2004	市 町 名	四日市市	路線番号	20100
		分割番号	0	道 路 種 別	その他市町村道	路 線 名	水沢茶屋本町線
点 検 日	2019/11/6	点 検 会 社 名	株式会社 若鈴	点 検 者 名		市 町 名	四日市市スサヅキアサハシリ 4324

	写真番号	37	横桁 損傷状況 腐食 損傷程度 B2 備考
	径間番号	1	
	点検項目	14	
	写真番号	38	横桁 損傷状況 腐食 損傷程度 B2 備考
	径間番号	1	
	点検項目	14	
	写真番号	39	横桁 損傷状況 腐食 損傷程度 B2 備考
	径間番号	1	
	点検項目	14	
	写真番号	40	横桁 損傷状況 腐食 損傷程度 B2 備考
	径間番号	1	
	点検項目	14	

損傷写真集 (11/18)

橋梁名	鎌谷川3号橋	橋梁番号	2004	市町名	四日市市	路線番号	20100
		分割番号	0	道路種別	その他市町村道	路線名	水沢茶屋本町線
点検日	2019/11/6	点検会社名	株式会社 若鈴	点検者名		市町名	四日市市スサヅキアサハシオリ 4324

	写真番号	41	横桁 損傷状況 腐食 損傷程度 B2 備考
	径間番号	1	
	点検項目	14	
	損傷状況	腐食	
	損傷程度	B2	
	写真番号	42	横桁 損傷状況 損傷なし 損傷程度 OK 備考 ボルト
	径間番号	1	
	点検項目	16	
	損傷状況	損傷なし	
	損傷程度	OK	
	写真番号	43	横桁 損傷状況 損傷なし 損傷程度 OK 備考 ボルト
	径間番号	1	
	点検項目	16	
	損傷状況	損傷なし	
	損傷程度	OK	
	写真番号	44	横桁 損傷状況 損傷なし 損傷程度 OK 備考 ボルト
	径間番号	1	
	点検項目	16	
	損傷状況	損傷なし	
	損傷程度	OK	

損傷写真集 (12/18)

橋梁名	鎌谷川3号橋	橋梁番号	2004	市町名	四日市市	路線番号	20100
		分割番号	0	道路種別	その他市町村道	路線名	水沢茶屋本町線
点検日	2019/11/6	点検会社名	株式会社 若鈴	点検者名		市町名	四日市市スサヅキアサハシリ 4324

	写真番号	45		写真番号	46
	径間番号	1		径間番号	1
	点検項目	16		点検項目	32
	横桁			床版	
	損傷状況 損傷なし			損傷状況 損傷なし	
損傷程度	OK	損傷程度	OK		
備考 ボルト		備考			

	写真番号	47		写真番号	48
	径間番号	1		径間番号	1
	点検項目	32		点検項目	32
	床版			床版	
	損傷状況 損傷なし			損傷状況 損傷なし	
損傷程度	OK	損傷程度	OK		
備考		備考			

損傷写真集 (13/18)

橋梁名	鎌谷川3号橋		橋梁番号	2004	市 町 名	四日市市	路線番号	20100
点検日	2019/11/6	点検会社名	株式会社 若鈴		道路種別	その他市町村道	路線名	水沢茶屋本町線
点検項目	32	点検者名			市 町 名	四日市市スサヅキアサハシリ 4324		
	写真番号	49	床版 損傷状況 損傷なし 損傷程度 OK 備考		写真番号	50		
	径間番号	1			径間番号	1		
	点検項目	32			点検項目	32		
	床版				床版			
	損傷状況 損傷なし				損傷状況 損傷なし			
損傷程度 OK		損傷程度 OK						
備考		備考						
	写真番号	51	床版 損傷状況 損傷なし 損傷程度 OK 備考		写真番号	52		
	径間番号	1			径間番号	1		
	点検項目	32			点検項目	32		
	床版				床版			
	損傷状況 損傷なし				損傷状況 損傷なし			
損傷程度 OK		損傷程度 OK						
備考		備考						

損傷写真集 (14/18)

橋梁名	鎌谷川3号橋	橋梁番号	2004	市町名	四日市市	路線番号	20100
		分割番号	0	道路種別	その他市町村道	路線名	水沢茶屋本町線
点検日	2019/11/6	点検会社名	株式会社 若鈴	点検者名		市町名	四日市市スサヅキアサハシリ 4324

	写真番号	53	写真番号 54 径間番号 1 点検項目 32 床版 損傷状況 損傷なし 損傷程度 OK 備考		径間番号	1	写真番号	54
	点検項目	32			径間番号	1	点検項目	32
	床版				床版			
	損傷状況 損傷なし				損傷状況 損傷なし			
	損傷程度 OK				損傷程度 OK			
備考		備考						

	写真番号	55	写真番号 56 径間番号 1 点検項目 42 橋台 損傷状況 損傷なし 損傷程度 OK 備考		径間番号	1	写真番号	56
	点検項目	42			径間番号	1	点検項目	42
	橋台				橋台			
	損傷状況 損傷なし				損傷状況 損傷なし			
	損傷程度 OK				損傷程度 OK			
備考		備考						

損傷写真集 (15/18)

橋梁名	鎌谷川3号橋		橋梁番号	2004	市町名	四日市市	路線番号	20100
点検日	2019/11/6	点検会社名	株式会社 若鈴		道路種別	その他市町村道	路線名	水沢茶屋本町線
点検項目		点検者名			市町名	四日市市スサヅキアサハシクリ 4324		
	写真番号	57	橋台	写真番号	58			
	径間番号	1		径間番号	1			
	点検項目	42		点検項目	42			
	損傷状況	損傷なし		損傷状況	損傷なし			
	損傷程度	OK		損傷程度	OK			
	備考			備考				
	写真番号	59	橋台	写真番号	60			
	径間番号	1		径間番号	1			
	点検項目	42		点検項目	45			
	損傷状況	損傷なし		損傷状況	損傷なし			
	損傷程度	OK		損傷程度	OK			
	備考			備考				
	写真番号	59	基礎	写真番号	60			
	径間番号	1		径間番号	1			
	点検項目	42		点検項目	45			
	損傷状況	損傷なし		損傷状況	損傷なし			
	損傷程度	OK		損傷程度	OK			
	備考			備考				
	写真番号	59	基礎	写真番号	60			
	径間番号	1		径間番号	1			
	点検項目	42		点検項目	45			
	損傷状況	損傷なし		損傷状況	損傷なし			
	損傷程度	OK		損傷程度	OK			
	備考			備考				

損傷写真集 (16/18)

橋梁名	鎌谷川3号橋	橋梁番号	2004	市町名	四日市市	路線番号	20100
		分割番号	0	道路種別	その他市町村道	路線名	水沢茶屋本町線
点検日	2019/11/6	点検会社名	株式会社 若鈴	点検者名		市町名	四日市市スサヰワチヨアサハシクリ 4324

	写真番号	61	基礎 損傷状況 損傷なし 損傷程度 OK 備考		写真番号	62
	径間番号	1			径間番号	1
	点検項目	45			点検項目	42
	損傷状況	損傷なし			損傷状況	腐食
	損傷程度	OK			損傷程度	B2
備考		備考				

	写真番号	63	支承 損傷状況 腐食 損傷程度 B2 備考		写真番号	64
	径間番号	1			径間番号	1
	点検項目	42			点検項目	42
	損傷状況	腐食			損傷状況	腐食
	損傷程度	B2			損傷程度	B2
備考		備考				

損傷写真集 (17/18)

橋梁名	鎌谷川3号橋		橋梁番号	2004	市 町 名	四日市市	路線番号	20100
点検日	2019/11/6	点検会社名	株式会社 若鈴		道路種別	その他市町村道	路線名	水沢茶屋本町線
点検項目			分割番号	0	点検者名			
市 町 名	四日市市スサヰワチヨアサハシリ 4324							
	写真番号	65	点検項目 42 支承 損傷状況 腐食 損傷程度 B2 備考		写真番号	66	点検項目 42 支承 損傷状況 腐食 損傷程度 B2 備考	
	径間番号	1			径間番号	1		
	損傷状況	腐食			損傷状況	腐食		
	損傷程度	B2			損傷程度	B2		
	備考				備考			
	写真番号	67	点検項目 42 支承 損傷状況 腐食 損傷程度 B2 備考		写真番号	68	点検項目 42 支承 損傷状況 腐食 損傷程度 B2 備考	
	径間番号	1			径間番号	1		
	損傷状況	腐食			損傷状況	腐食		
	損傷程度	B2			損傷程度	B2		
	備考				備考			

損傷写真集 (18/18)

橋梁名	鎌谷川3号橋	橋梁番号	2004	市 町 名	四日市市	路線番号	20100
		分割番号	0	道 路 種 別	その他市町村道	路 線 名	水沢茶屋本町線
点検日	2019/11/6	点検会社名	株式会社 若鈴	点検者名		市 町 名	四日市市スサヰワチヨアサハシクリ 4324

	写真番号	69	径間番号 1 点検項目 42 支承 損傷状況 腐食 損傷程度 B2 備考		写真番号	70
	径間番号	1			径間番号	1
	点検項目	42			点検項目	42
	支承				損傷状況	腐食
	損傷程度	B2			損傷程度	B2
備考		備考				

	写真番号	71	径間番号 1 点検項目 50 アンカーボルト 損傷状況 腐食 損傷程度 B1 備考		写真番号	
	径間番号	1			径間番号	
	点検項目	50			点検項目	
	アンカーボルト				損傷状況	
	損傷程度	B1			損傷程度	
備考		備考				

損傷スケッチ図 (1/1)

橋梁名	鎌谷川3号橋	橋梁番号	2004	市町名	四日市市	路線番号	20100
		分割番号	0	道路種別	その他市町村道	路線名	水沢茶屋本町線
点検日	2019/11/6	点検会社名	株式会社 若鈴	点検者名		市町名	四日市市市仲町ヨウサマハリナ 4324

上部工 or 下部工損傷位置図 1 径間

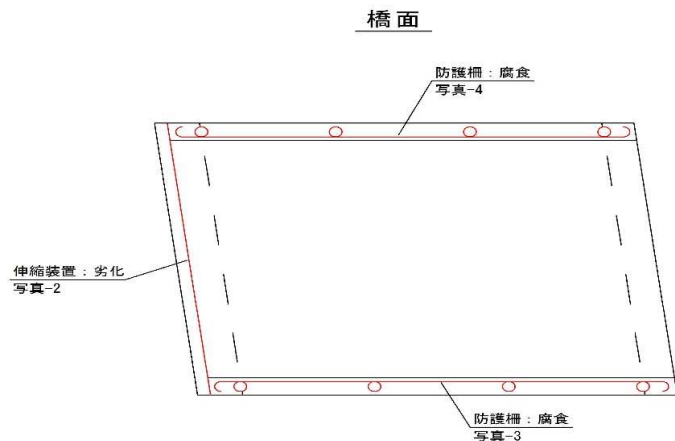

下流

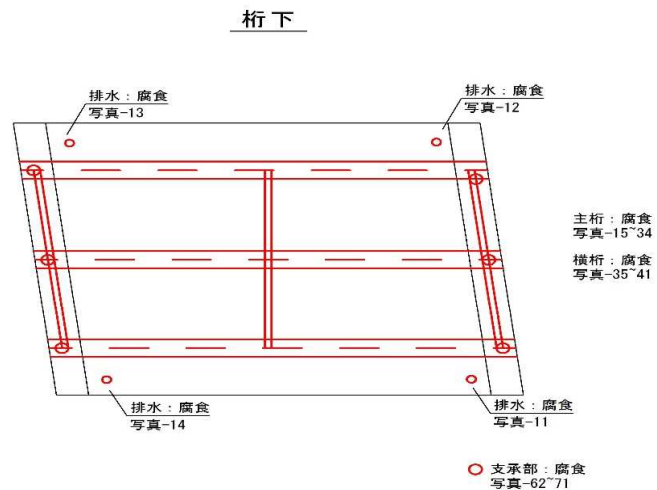

上流

※耐候性鋼材を使用

橋台 A1

橋台 A2

上流

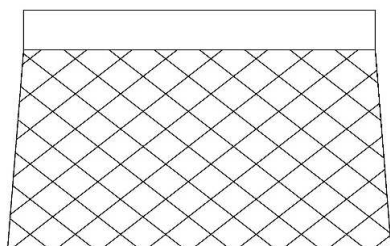

下流

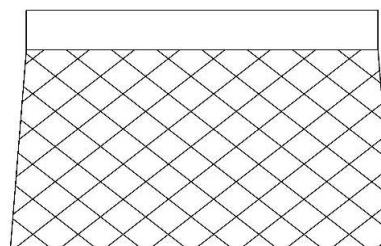

上流

損傷の凡例	
損傷の種類	表 示
ひびわれ	
遊離石灰	
剥離	
漏水・滲水	
鉄筋露出	
豆板・空洞	
その他	