

橋梁名・所在地・管理者名等

橋梁名	路線名	所在地	起点側	緯度	34° 59' 21.06"	橋梁ID
				経度	136° 26' 31.21"	
ウツ谷橋 (フリガナ)ウツダニバン	水沢宮妻峡線	三重県四日市市水沢町				
管理者名	定期点検実施年月日	路下条件	代替路の有無	自専道or一般道	緊急輸送道路	占用物件(名称)
三重県四日市市	2019.11.7	河川	有	一般道	その他	無し

部材単位の診断(各部材毎に最も厳しい健全性の診断結果を記入)

定期点検者

定期点検時に記録

応急措置後に記録

部材名		判定区分 (Ⅰ～Ⅳ)	変状の種類 (Ⅱ以上の場合に記載)	備考(写真番号、位置等が分かるように記載)	応急措置後の判定区分	応急措置内容	応急措置及び判定実施年月日
上部構造	主桁	Ⅲ	腐食	写真1(主桁)			
	横桁	Ⅲ	腐食	写真2(横桁)			
	床版	Ⅱ	剥離・鉄筋露出	写真3(床版)			
下部構造		Ⅱ	欠損,洗堀	写真4,5(橋脚,基礎)			
支承部		Ⅲ	腐食	写真6(支承部)			
その他		Ⅰ					

道路橋毎の健全性の診断(判定区分Ⅰ～Ⅳ)

定期点検時に記録

(判定区分) (所見等)

Ⅲ

鋼材部に著しい損傷が見られ腐食による断面欠損がみられる。早期に措置を講ずべき状態。

全景写真(起点側、終点側を記載すること)

架設年次	橋長	幅員
1973	11.00	3.5
橋梁形式		
単純I桁(合成)鋼橋		



※架設年次が不明の場合は「不明」と記入する。

別紙2 様式1様式2

状況写真(損傷状況)

○部材単位の判定区分がⅡ、Ⅲ又はⅣの場合には、直接関連する不具合の写真を記載のこと。

○写真は、不具合の程度が分かるように添付すること。



<p style="text-align: center;">上部構造(主桁)【判定区分: Ⅲ】</p> <p>写真1</p>  <p style="text-align: right;">主桁: 腐食</p>	<p style="text-align: center;">上部構造(横桁)【判定区分: Ⅲ】</p> <p>写真2</p>  <p style="text-align: right;">横桁: 腐食</p>
<p style="text-align: center;">上部構造(床版)【判定区分: Ⅱ】</p> <p>写真3</p>  <p style="text-align: right;">床版: 剥離・鉄筋露出</p>	<p style="text-align: center;">下部構造【判定区分: Ⅱ】</p> <p>写真4</p>  <p style="text-align: right;">橋脚: 欠損</p>

別紙2 様式1様式2

状況写真(損傷状況)

○部材単位の判定区分がⅡ、Ⅲ又はⅣの場合には、直接関連する不具合の写真を記載のこと。

○写真は、不具合の程度が分かるように添付すること。

下部構造【判定区分: Ⅱ】	支承部【判定区分: Ⅱ】
<p>写真5</p>  <p>基礎: 洗堀</p>	<p>写真6</p>  <p>支承,アンカーボルト: 腐食</p>
【判定区分: 】	【判定区分: 】
[Blank area with diagonal line]	[Blank area with diagonal line]

橋梁基本

管理者	四日市市	道路種別	二級市町村道			路線番号	20138	路線名	水沢宮妻峡線		整理番号		内番号				
基本諸元	橋梁名	(フリガナ) ウツ谷橋	(ウツダニハシ)	橋梁番号	2008	市町名	四日市市		大字小字名	スイザワチヨウアザカムリヤマカムユウムハン							
	国整理番号	792		分割番号	0	架設年次	1973年	耐荷荷重	上り・下り線	上下線							
	上部工構造形式	I桁(合成)		橋長(m)	11	橋格			代替路の有無	有り							
	上部工使用材料	鋼橋		最大支間長(m)	5.2	設計活荷重			自専道一般道	一般道							
	上部工床版材料	コンクリート系		総径間数	2					占用物件(名称)	無し						
	下部工基礎	直接基礎		適用示方書	昭和42年示方書					通行規制	無し						
	緊急輸送道路指定	指定無し			起点側の緯度	34° 59' 21.06"	起点側の経度	136° 26' 31.21"		道路橋下条件	緊急輸送道路	指定無し					
	幅員(m)	全幅員	4.10	地覆幅左		歩道幅左		車道幅左		車道幅右		歩道幅右		地覆幅右	中央帯他	鉄道	無し
		有効幅員	3.50	0.30	0.00	3.50	0.00	0.00	0.30	0.00	その他	河川					
	備考																

概略側面図・断面図・平面図

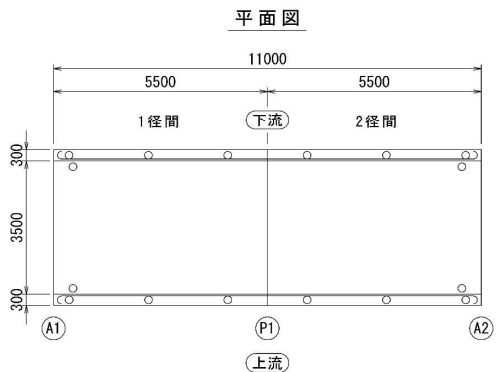
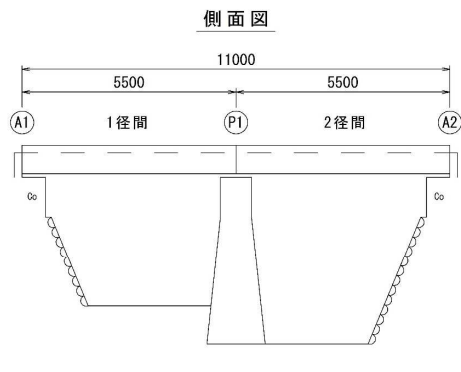

全景写真1



全景写真2







点検調書 (1/2)		点検区分	(定期)・緊急		前回点検日	2015/10/22		径間番号	1		上部工構造形式	I桁(合成)	
		点検方法	(自視)・調査		点検種別	直営・(委託)・その他		支間長(m)	5.2		下部工構造形式	直接基礎	
橋梁名	ウツ谷橋		橋梁番号	2008		市町名	四日市市			路線番号	20138		
			分割番号	0		道路種別	二級市町村道			路線名	水沢宮妻峡線		
点検日	2019/11/7		点検会社名	株式会社 若鈴			点検者名				市町名	四日市市スイトワヨリアサカムリヤマユムハシ	
部材(部位)	前回点検の評価				代表的な損傷状況・位置などの概要						損傷程度(最悪値)	健全性(4段階)	写真番号
	点検区分	損傷程度(最悪値)	健全性(4段階)	写真番号	点検区分	記 事							
橋面工	路面	近接	OK	I	定期	損傷なし					OK	I	1,2
	伸縮装置	近接	OK	I	定期	劣化(ゴム系)					OK	I	3,4
	高欄等	近接	OK	I	定期	防護柵:腐食					OK	I	5~10
	排水施設	近接	OK	I	定期	損傷なし					OK	I	11~14
	その他付属物		-	-	-	部材なし					-	-	-
上部工	主桁	近接	B2	II	定期	腐食					B2	III	15~27
	横桁・縦桁	近接	B2	II	定期	腐食					B2	III	28~33
	床版	近接	OK	I	定期	剥離・鉄筋露出:900×450mm					B2	II	34~38
下部工	下部工躯体	近接	OK	I	定期	欠損:1000×2000mm					B1	II	39~46
	基礎	近接	OK	I	定期	洗堀:1000×2000mm					B1	II	47,48
支 承	本体	近接	B1	II	定期	腐食					B2	II	49~52
	アンカーボルト	近接	B1	II	定期	腐食					B1	II	53
	落橋防止システム		-	-	-	部材なし					-	-	-
	モルタル		-	-	-	部材なし					-	-	-
その他部位(部材)	点検施設	近接	OK	I	-	-					-	-	-
	遮音施設		-	-	-	-					-	-	-
	照明施設		-	-	-	-					-	-	-
	添架物		-	-	-	-					-	-	-
全体損傷概要	鋼材に著しい損傷が見られる。構造物の機能に支障が生じる可能性があり、早期に措置を講ずべき状態						健全性	状 態					
							I	構造物の機能に支障が生じていない状態					
							II	構造物の機能に支障が生じていないが、予防保全の観点から措置を講ずることが望ましい状態					
							III	構造物の機能に支障が生じる可能性があり、早期に措置を講ずべき状態					
							IV	構造物の機能に支障が生じている、又は生じる可能性が著しく高く、緊急に措置を講ずべき状態					
備 考													

点検調書 (2/2)		点検区分	(定期)・緊急		前回点検日	2015/10/22		径間番号	2		上部工構造形式	I桁(合成)		
		点検方法	(自視)・調査		点検種別	直営・(委託)・その他		支間長(m)	5.2		下部工構造形式	直接基礎		
橋梁名	ウツ谷橋		橋梁番号	2008		市町名	四日市市			路線番号	20138			
			分割番号	0		道路種別	二級市町村道			路線名	水沢宮妻峡線			
点検日	2019/11/7		点検会社名	株式会社 若鈴			点検者名				市町名	四日市市スイトワヨリアサカムリヤマコウムハシ		
部材(部位)		前回点検の評価				代表的な損傷状況・位置などの概要								
		点検区分	損傷程度(最悪値)	健全性(4段階)	写真番号	点検区分	記 事					損傷程度(最悪値)	健全性(4段階)	写真番号
橋面工	路面	近接	OK	I		定期	損傷なし					OK	I	1
	伸縮装置	近接	OK	I		定期	劣化(ゴム系)					OK	I	2,3
	高欄等	近接	OK	I		定期	防護柵:腐食					OK	I	4~9
	排水施設	近接	OK	I		定期	損傷なし					OK	I	10~13
	その他付属物		-	-		-	部材なし					-	-	-
上部工	主桁	近接	B2	II		定期	腐食					B2	III	14~36
	横桁・縦桁	近接	B2	II		定期	腐食					B2	II	37~41
	床版	近接	OK	I		定期	損傷なし					OK	I	42~50
下部工	下部工躯体	近接	OK	I		定期	欠損:3500×500mm					B1	II	51~57
	基礎	近接	B1	II		定期	洗堀:3500×500mm					B2	II	58~60
支 承	本体	近接	B1	II		定期	腐食					B2	III	61~67
	アンカーボルト	近接	B1	II		定期	腐食					B1	III	67
	落橋防止システム		-	-		-	部材なし					-	-	-
	モルタル		-	-		-	部材なし					-	-	-
その他部位(部材)	点検施設	近接	OK	I		-	-					-	-	-
	遮音施設		-	-		-	-					-	-	-
	照明施設		-	-		-	-					-	-	-
	添架物		-	-		-	-					-	-	-
全体損傷概要	鋼材に著しい損傷が見られる。構造物の機能に支障が生じる可能性があり、早期に措置を講ずべき状態						健全性	状 態						
							I	構造物の機能に支障が生じていない状態						
							II	構造物の機能に支障が生じていないが、予防保全の観点から措置を講ずることが望ましい状態						
							III	構造物の機能に支障が生じる可能性があり、早期に措置を講ずべき状態						
							IV	構造物の機能に支障が生じている、又は生じる可能性が著しく高く、緊急に措置を講ずべき状態						
備 考														

損傷写真集 (1/14)

橋梁名	ウツ谷橋	橋梁番号	2008	市町名	四日市市	路線番号	20138
		分割番号	0	道路種別	二級市町村道	路線名	水沢宮妻峽線
点検日	2019/11/7	点検会社名	株式会社 若鈴	点検者名		市町名	四日市市スイ+ワヨウアサ+カンムリヤマカンユムハン

	写真番号	1	路面 損傷状況 欠損 損傷程度 OK 備考 700×100mm		写真番号	2
	径間番号	1			径間番号	1
	点検項目	1			点検項目	1
	路面				路面	
	損傷状況 欠損				損傷状況 欠損	
損傷程度	OK	損傷程度	OK			
備考 700×100mm		備考 700×100mm				

	写真番号	3	伸縮装置 損傷状況 劣化 (ゴム系) 損傷程度 OK 備考		写真番号	4
	径間番号	1			径間番号	1
	点検項目	6			点検項目	6
	伸縮装置				伸縮装置	
	損傷状況 劣化 (ゴム系)				損傷状況 劣化 (ゴム系)	
損傷程度	OK	損傷程度	OK			
備考		備考				

損傷写真集 (2/14)

橋梁名	ウツ谷橋	橋梁番号	2008	市町名	四日市市	路線番号	20138
		分割番号	0	道路種別	二級市町村道	路線名	水沢宮妻峡線
点検日	2019/11/7	点検会社名	株式会社 若鈴	点検者名		市町名	四日市市スイヂョウアサカシヤマカンユウムハン



写真番号	5
径間番号	1
点検項目	7
地覆	
損傷状況	損傷なし
損傷程度	OK
備考	



写真番号	6
径間番号	1
点検項目	7
地覆	
損傷状況	損傷なし
損傷程度	OK
備考	



写真番号	7
径間番号	1
点検項目	7
地覆	
損傷状況	損傷なし
損傷程度	OK
備考	



写真番号	8
径間番号	1
点検項目	7
地覆	
損傷状況	損傷なし
損傷程度	OK
備考	

損傷写真集 (3/14)



橋梁名	ウツ谷橋		橋梁番号	2008	市 町 名	四日市市	路線番号	20138	
点検日	2019/11/7	点検会社名	株式会社 若鈴	分割番号	0	道路種別	二級市町村道	路線名	水沢宮妻峡線
点検項目	7	点検者名		市 町 名	四日市市	市 町 名	四日市市	市 町 名	四日市市
	写真番号	9	防護柵 損傷状況 腐食 損傷程度 OK 備考	写真番号	10				
	径間番号	1		径間番号	1				
	点検項目	7		点検項目	7				
	損傷状況	腐食		損傷状況	腐食				
	損傷程度	OK		損傷程度	OK				
	備考		備考						
		写真番号	11	排水施設 損傷状況 損傷なし 損傷程度 OK 備考	写真番号	12			
		径間番号	1		径間番号	1			
		点検項目	8		点検項目	8			
		損傷状況	損傷なし		損傷状況	損傷なし			
損傷程度		OK	損傷程度		OK				
備考		備考							



損傷写真集 (4/14)

橋梁名	ウツ谷橋	橋梁番号	2008	市 町 名	四日市市	路線番号	20138
点検日	2019/11/7	分割番号	0	道路種別	二級市町村道	路線名	水沢宮妻峡線
点検会社名	株式会社 若鈴	点検者名			市 町 名	四日市市スイヂョウアサカノリヤマカンユウメン	
	写真番号	13	排水施設		写真番号	14	
	径間番号	1			径間番号	1	
	点検項目	8			点検項目	8	
	損傷状況	損傷なし			損傷状況	損傷なし	
損傷程度	OK	損傷程度	OK	備考			
	写真番号	15	主桁		写真番号	16	
	径間番号	1			径間番号	1	
	点検項目	10			点検項目	10	
	損傷状況	腐食			損傷状況	腐食	
損傷程度	B2	損傷程度	B2	備考			

損傷写真集 (5/14)



橋梁名	ウツ谷橋	橋梁番号	2008	市 町 名	四日市市	路線番号	20138
		分割番号	0	道路種別	二級市町村道	路線名	水沢宮妻峡線
点検日	2019/11/7	点検会社名	株式会社 若鈴	点検者名		市 町 名	四日市市スイヂョウアサカシヤマカンユウムハン

	写真番号	17	主桁 損傷状況 腐食 損傷程度 B2 備考		写真番号	18
	径間番号	1			径間番号	1
	点検項目	10			点検項目	10
	主桁				主桁	
損傷状況		損傷状況				
腐食		腐食				
損傷程度		B2				
備考		備考				

	写真番号	19	主桁 損傷状況 腐食 損傷程度 B2 備考		写真番号	20
	径間番号	1			径間番号	1
	点検項目	10			点検項目	10
	主桁				主桁	
損傷状況		損傷状況				
腐食		腐食				
損傷程度		B2				
備考		備考				

損傷写真集 (6/14)

橋梁名	ウツ谷橋	橋梁番号	2008	市町名	四日市市	路線番号	20138
		分割番号	0	道路種別	二級市町村道	路線名	水沢宮妻峽線
点検日	2019/11/7	点検会社名	株式会社 若鈴	点検者名		市町名	四日市市スイ+ワヨウサ+カンムリヤカンユムハン

	写真番号	21	排水施設 損傷状況 損傷なし 損傷程度 OK 備考		写真番号	22
	径間番号	1			径間番号	1
	点検項目	8			点検項目	8
	排水施設				排水施設	

	写真番号	23	主桁 損傷状況 腐食 損傷程度 B2 備考		写真番号	24
	径間番号	1			径間番号	1
	点検項目	10			点検項目	10
	主桁				主桁	

損傷写真集 (7/14)

橋梁名	ウツ谷橋	橋梁番号	2008	市 町 名	四日市市	路線番号	20138
		分割番号	0	道路種別	二級市町村道	路線名	水沢宮妻峡線
点検日	2019/11/7	点検会社名	株式会社 若鈴	点検者名		市 町 名	四日市市スイヂョウアサカシヤマカンユウムハン

	写真番号	25	主桁 損傷状況 腐食 損傷程度 B2 備考		写真番号	26
	径間番号	1			径間番号	1
	点検項目	10			点検項目	10
	損傷状況	腐食			損傷状況	腐食
	損傷程度	B2			損傷程度	B2
備考		備考				

	写真番号	27	主桁 損傷状況 腐食 損傷程度 B2 備考		写真番号	28
	径間番号	1			径間番号	1
	点検項目	10			点検項目	14
	損傷状況	腐食			損傷状況	腐食
	損傷程度	B2			損傷程度	B2
備考		備考				

損傷写真集 (8/14)

橋梁名	ウツ谷橋	橋梁番号	2008	市 町 名	四日市市	路線番号	20138
		分割番号	0	道路種別	二級市町村道	路線名	水沢宮妻峡線
点検日	2019/11/7	点検会社名	株式会社 若鈴	点検者名		市 町 名	四日市市スイヂョウアサカシヤマカンユウムヘン

	写真番号	29	横桁 損傷状況 腐食 損傷程度 B2 備考		写真番号	30
	径間番号	1			径間番号	1
	点検項目	14			点検項目	14
	損傷状況				腐食	
	損傷程度				B2	
備考		備考				

	写真番号	31	横桁 損傷状況 腐食 損傷程度 B2 備考		写真番号	32
	径間番号	1			径間番号	1
	点検項目	14			点検項目	14
	損傷状況				腐食	
	損傷程度				B2	
備考		備考				

損傷写真集 (9/14)

橋梁名	ウツ谷橋	橋梁番号	2008	市町名	四日市市	路線番号	20138
点検日	2019/11/7	分割番号	0	道路種別	二級市町村道	路線名	水沢宮妻峡線
点検会社名	株式会社 若鈴	点検者名			市町名	四日市市スイヂョウアサカシマヤカンユウムヘン	
	写真番号	33	横桁 損傷状況 腐食 損傷程度 B2 備考		写真番号	34	床版 損傷状況 剥離・鉄筋露出 損傷程度 B2 備考
	径間番号	1			径間番号	1	
	点検項目	14			点検項目	32	
	写真番号	35	床版 損傷状況 剥離・鉄筋露出 損傷程度 B2 備考		写真番号	36	床版 損傷状況 損傷なし 損傷程度 OK 備考
	径間番号	1			径間番号	1	
	点検項目	32			点検項目	32	

損傷写真集 (10/14)

橋梁名	ウツ谷橋		橋梁番号	2008	市 町 名	四日市市	路線番号	20138
点検日	2019/11/7	点検会社名	株式会社 若鈴		道路種別	二級市町村道	路線名	水沢宮妻峡線
点検項目		点検者名			市 町 名	四日市市スイザノヲヨウササノカンムリヤカンユウムハン		
	写真番号	37	<p>写真番号 38</p> <p>径間番号 1</p> <p>点検項目 35</p> <p>床版</p> <p>損傷状況</p> <p>ひびわれ</p> <p>損傷程度 B1</p> <p>備考</p>					
	径間番号	1						
	点検項目	32						
	床版							
損傷状況		損傷なし						
損傷程度		OK						
備考								
	写真番号	39	<p>写真番号 40</p> <p>径間番号 1</p> <p>点検項目 42</p> <p>橋台</p> <p>損傷状況</p> <p>損傷なし</p> <p>損傷程度 OK</p> <p>備考</p>					
	径間番号	1						
	点検項目	42						
	橋台							
損傷状況		損傷なし						
損傷程度		OK						
備考								
	写真番号	40	<p>写真番号 37</p> <p>径間番号 1</p> <p>点検項目 32</p> <p>床版</p> <p>損傷状況</p> <p>ひびわれ</p> <p>損傷程度 B1</p> <p>備考</p>					
	径間番号	1						
	点検項目	42						
	橋台							
損傷状況		損傷なし						
損傷程度		OK						
備考								

損傷写真集 (11/14)

橋梁名	ウツ谷橋	橋梁番号	2008	市 町 名	四日市市	路線番号	20138
点検日	2019/11/7	分割番号	0	道路種別	二級市町村道	路線名	水沢宮妻峡線
点検会社名	株式会社 若鈴	点検者名			市 町 名	四日市市スイザノヲヨウガサノカンムリヤカンユウムハン	
	写真番号	41	橋台	写真番号	42		
	径間番号	1		径間番号	1		
	点検項目	42		点検項目	42		
	損傷状況	損傷なし		損傷状況	損傷なし		
	損傷程度	OK		損傷程度	OK		
備考				備考			
	写真番号	43	橋台	写真番号	44		
	径間番号	1		径間番号	1		
	点検項目	42		点検項目	42		
	損傷状況	損傷なし		損傷状況	損傷なし		
	損傷程度	OK		損傷程度	OK		
備考				備考			
	写真番号	43	橋台	写真番号	44		
	径間番号	1		径間番号	1		
	点検項目	42		点検項目	42		
	損傷状況	損傷なし		損傷状況	損傷なし		
	損傷程度	OK		損傷程度	OK		
備考				備考			
	写真番号	43	橋台	写真番号	44		
	径間番号	1		径間番号	1		
	点検項目	42		点検項目	42		
	損傷状況	損傷なし		損傷状況	損傷なし		
	損傷程度	OK		損傷程度	OK		
備考				備考			

損傷写真集 (12/14)

橋梁名	ウツ谷橋	橋梁番号	2008	市町名	四日市市	路線番号	20138
		分割番号	0	道路種別	二級市町村道	路線名	水沢宮妻峡線
点検日	2019/11/7	点検会社名	株式会社 若鈴	点検者名		市町名	四日市市スイザノヲヨウガサノカンムリヤマカンユウムハン

	写真番号	45	橋脚 損傷状況 損傷なし 損傷程度 OK 備考		写真番号	46
	径間番号	1			径間番号	1
	点検項目	42			点検項目	43
	橋脚				橋脚	
	損傷状況				損傷状況	
損傷なし		欠損				
損傷程度		OK		損傷程度		B2
備考				備考		

	写真番号	47	基礎 損傷状況 損傷なし 損傷程度 OK 備考		写真番号	48
	径間番号	1			径間番号	1
	点検項目	45			点検項目	46
	基礎				基礎	
	損傷状況				損傷状況	
損傷なし		洗堀				
損傷程度		OK		損傷程度		B2
備考				備考		

損傷写真集 (13/14)

橋梁名	ウツ谷橋	橋梁番号	2008	市 町 名	四日市市	路線番号	20138
		分割番号	0	道路種別	二級市町村道	路線名	水沢宮妻峽線
点検日	2019/11/7	点検会社名	株式会社 若鈴	点検者名		市 町 名	四日市市スイチワヨウササカンムリヤカンユウムハン

	写真番号	49	写真番号 50 径間番号 1 点検項目 47 支承 損傷状況 腐食 損傷程度 B2 備考	
	径間番号	1		
	点検項目	47		
	支承			
	損傷状況	腐食		
損傷程度	B2			
備考				

	写真番号	51	写真番号 52 径間番号 1 点検項目 47 支承 損傷状況 腐食 損傷程度 B2 備考	
	径間番号	1		
	点検項目	47		
	支承			
	損傷状況	腐食		
損傷程度	B2			
備考				

損傷写真集 (14/14)

橋梁名	ウツ谷橋	橋梁番号	2008	市 町 名	四日市市	路線番号	20138
点検日	2019/11/7	分割番号	0	道路種別	二級市町村道	路線名	水沢宮妻峽線
点検会社名	株式会社 若鈴	点検者名		市 町 名	四日市市	市 町 名	四日市市
	写真番号	53		写真番号			
	径間番号	1		径間番号			
	点検項目	50		点検項目			
	アンカーボルト						
	損傷状況	腐食		損傷状況			
損傷程度	B1	損傷程度					
備考		備考					
	写真番号			写真番号			
	径間番号			径間番号			
	点検項目			点検項目			
	損傷状況			損傷状況			
	洗堀			洗堀			
損傷程度		損傷程度					
備考		備考					

損傷写真集 (1/17)

橋梁名	ウツ谷橋	橋梁番号	2008	市町名	四日市市	路線番号	20138
		分割番号	0	道路種別	二級市町村道	路線名	水沢宮妻峡線
点検日	2019/11/7	点検会社名	株式会社 若鈴	点検者名		市町名	四日市市スイザノヲヨウアサノカンムリヤマカンユウマン

	写真番号	1		写真番号	2
	径間番号	2		径間番号	2
	点検項目	2		点検項目	6
	路面			伸縮装置	
損傷状況	損傷なし		損傷状況	劣化 (ゴム系)	
損傷程度	OK		損傷程度	OK	
備考			備考		

	写真番号	3		写真番号	4
	径間番号	2		径間番号	2
	点検項目	6		点検項目	7
	伸縮装置			地覆	
損傷状況	劣化 (ゴム系)		損傷状況	損傷なし	
損傷程度	OK		損傷程度	OK	
備考			備考		

損傷写真集 (2/18)

橋梁名	ウツ谷橋	橋梁番号	2008	市町名	四日市市	路線番号	20138
		分割番号	0	道路種別	二級市町村道	路線名	水沢宮妻峽線
点検日	2019/11/7	点検会社名	株式会社 若鈴	点検者名		市町名	四日市市スイザノミヤウメノカノリヤマカンユウメン



写真番号	5
径間番号	2
点検項目	7
地覆	
損傷状況	損傷なし
損傷程度	OK
備考	



写真番号	6
径間番号	2
点検項目	7
地覆	
損傷状況	損傷なし
損傷程度	OK
備考	



写真番号	7
径間番号	2
点検項目	7
地覆	
損傷状況	損傷なし
損傷程度	OK
備考	



写真番号	8
径間番号	2
点検項目	7
防護柵	
損傷状況	腐食
損傷程度	OK
備考	

損傷写真集 (3/17)

橋梁名	ウツ谷橋	橋梁番号	2008	市町名	四日市市	路線番号	20138
		分割番号	0	道路種別	二級市町村道	路線名	水沢宮妻峽線
点検日	2019/11/7	点検会社名	株式会社 若鈴	点検者名		市町名	四日市市スイヂョウアサカシヤマカンユウムハン

	写真番号	9	径間番号 2 点検項目 7 防護柵 損傷状況 腐食 損傷程度 OK 備考		写真番号	10
	径間番号	2			径間番号	2
	点検項目	7			点検項目	8
	防護柵				排水施設	
	損傷状況	腐食			損傷状況	損傷なし
損傷程度	OK	損傷程度	OK			
備考		備考				

	写真番号	11	径間番号 2 点検項目 8 排水施設 損傷状況 損傷なし 損傷程度 OK 備考		写真番号	12
	径間番号	2			径間番号	2
	点検項目	8			点検項目	8
	排水施設				排水施設	
	損傷状況	損傷なし			損傷状況	損傷なし
損傷程度	OK	損傷程度	OK			
備考		備考				

損傷写真集 (4/17)

橋梁名	ウツ谷橋	橋梁番号	2008	市 町 名	四日市市	路線番号	20138
点検日	2019/11/7	分割番号	0	道路種別	二級市町村道	路線名	水沢宮妻峡線
点検会社名	株式会社 若鈴	点検者名			市 町 名	四日市市スイヂョウアサカシヤマカンユウムハン	
	写真番号	13	排水施設 損傷状況 損傷なし 損傷程度 OK 備考		写真番号	14	
	径間番号	2			径間番号	2	
	点検項目	8			点検項目	10	
	主桁				主桁		
損傷状況		損傷状況					
損傷なし		腐食					
損傷程度		損傷程度					
OK		B2					
備考		備考					
	写真番号	15	主桁 損傷状況 腐食 損傷程度 B2 備考		写真番号	16	
	径間番号	2			径間番号	2	
	点検項目	10			点検項目	10	
	主桁				主桁		
損傷状況		損傷状況					
腐食		腐食					
損傷程度		損傷程度					
B2		B2					
備考		備考					

損傷写真集 (5/17)

橋梁名	ウツ谷橋		橋梁番号	2008	市 町 名	四日市市	路線番号	20138
点検日	2019/11/7	点検会社名	株式会社 若鈴		道路種別	二級市町村道	路線名	水沢宮妻峡線
点検項目			点検者名			市 町 名	四日市市スイチワヨウササカンムリヤカンユムハン	
	写真番号	17	主桁	写真番号	18			
	径間番号	2		径間番号	2			
	点検項目	10		点検項目	10			
	損傷状況	腐食		損傷状況	腐食			
	損傷程度	B2		損傷程度	B2			
備考				備考				
	写真番号	19	主桁	写真番号	20			
	径間番号	2		径間番号	2			
	点検項目	10		点検項目	10			
	損傷状況	腐食		損傷状況	腐食			
	損傷程度	B2		損傷程度	B2			
備考				備考				
	写真番号	19	主桁	写真番号	20			
	径間番号	2		径間番号	2			
	点検項目	10		点検項目	10			
	損傷状況	腐食		損傷状況	腐食			
	損傷程度	B2		損傷程度	B2			
備考				備考				
	写真番号	19	主桁	写真番号	20			
	径間番号	2		径間番号	2			
	点検項目	10		点検項目	10			
	損傷状況	腐食		損傷状況	腐食			
	損傷程度	B2		損傷程度	B2			
備考				備考				

損傷写真集 (6/17)

橋梁名	ウツ谷橋		橋梁番号	2008	市 町 名	四日市市	路線番号	20138
点検日	2019/11/7	点検会社名	株式会社 若鈴		道路種別	二級市町村道	路線名	水沢宮妻峡線
点検項目	10	点検者名			市 町 名	四日市市	市 町 名	四日市市スイ+ワヨウサ+カシマヤカンユウムハン
	写真番号	21	主桁	写真番号	22			
	径間番号	2		径間番号	2			
	点検項目	10		点検項目	10			
	損傷状況	腐食		損傷状況	腐食			
	損傷程度	B2		損傷程度	B2			
備考				備考				
	写真番号	23	主桁	写真番号	24			
	径間番号	2		径間番号	2			
	点検項目	10		点検項目	10			
	損傷状況	腐食		損傷状況	腐食			
	損傷程度	B2		損傷程度	B2			
備考				備考				
	写真番号	23	主桁	写真番号	24			
	径間番号	2		径間番号	2			
	点検項目	10		点検項目	10			
	損傷状況	腐食		損傷状況	腐食			
	損傷程度	B2		損傷程度	B2			
備考				備考				
	写真番号	23	主桁	写真番号	24			
	径間番号	2		径間番号	2			
	点検項目	10		点検項目	10			
	損傷状況	腐食		損傷状況	腐食			
	損傷程度	B2		損傷程度	B2			
備考				備考				

損傷写真集 (7/17)

橋梁名	ウツ谷橋		橋梁番号	2008	市 町 名	四日市市		路線番号	20138
点検日	2019/11/7	点検会社名	株式会社 若鈴		道路種別	二級市町村道		路線名	水沢宮妻峡線
点検者名			写真番号	25	市 町 名	四日市市スイナヅヨウアサカシマカンヤマカンユウムハン			
	径間番号	2	写真番号	26					
	点検項目	10	径間番号	2					
	主桁		点検項目	10					
	損傷状況	腐食	主桁						
	損傷程度	B2	損傷状況	腐食					
	備考		損傷程度	B2					
	備考		備考						
	写真番号	27	写真番号	28					
	径間番号	2	径間番号	2					
	点検項目	10	点検項目	10					
	主桁		主桁						
	損傷状況	腐食	損傷状況	腐食					
	損傷程度	B2	損傷程度	B2					
	備考		備考						
	写真番号	28	写真番号	29					
	径間番号	2	径間番号	2					
	点検項目	10	点検項目	10					
	主桁		主桁						
	損傷状況	腐食	損傷状況	腐食					
	損傷程度	B2	損傷程度	B2					
	備考		備考						
	写真番号	29	写真番号	30					
	径間番号	2	径間番号	2					
	点検項目	10	点検項目	10					
	主桁		主桁						
	損傷状況	腐食	損傷状況	腐食					
	損傷程度	B2	損傷程度	B2					
	備考		備考						

損傷写真集 (8/17)

橋梁名	ウツ谷橋		橋梁番号	2008	市 町 名	四日市市	路線番号	20138
			分割番号	0	道路種別	二級市町村道	路線名	水沢宮妻峡線
点検日	2019/11/7	点検会社名	株式会社 若鈴		点検者名		市 町 名	四日市市スイヂョウアサカシヤマカンユウムヘン

	写真番号	29	主桁 損傷状況 腐食 損傷程度 B2 備考		写真番号	30
	径間番号	2			径間番号	2
	点検項目	10			点検項目	10
	損傷状況	腐食			損傷状況	腐食
	損傷程度	B2			損傷程度	B2
備考		備考				

	写真番号	31	主桁 損傷状況 腐食 損傷程度 B2 備考		写真番号	32
	径間番号	2			径間番号	2
	点検項目	10			点検項目	10
	損傷状況	腐食			損傷状況	腐食
	損傷程度	B2			損傷程度	B2
備考		備考				

損傷写真集 (9/17)

橋梁名	ウツ谷橋		橋梁番号	2008	市 町 名	四日市市	路線番号	20138
点検日	2019/11/7	点検会社名	株式会社 若鈴		道路種別	二級市町村道	路線名	水沢宮妻峡線
点検項目	10	点検者名			市 町 名	四日市市スイチワヨウササカンムリヤカンユムハン		
	写真番号	33	主桁	写真番号	34			
	径間番号	2			径間番号	2		
	点検項目	10			点検項目	10		
	損傷状況	腐食			損傷状況	腐食		
損傷程度	B2	損傷程度	B2	備考				
備考				備考				
	写真番号	35	主桁	写真番号	36			
	径間番号	2			径間番号	2		
	点検項目	10			点検項目	10		
	損傷状況	腐食			損傷状況	腐食		
損傷程度	B2	損傷程度	B2	備考				
備考				備考				
	写真番号	35	主桁	写真番号	36			
	径間番号	2			径間番号	2		
	点検項目	10			点検項目	10		
	損傷状況	腐食			損傷状況	腐食		
損傷程度	B2	損傷程度	B2	備考				
備考				備考				

損傷写真集 (10/17)

橋梁名	ウツ谷橋		橋梁番号	2008	市 町 名	四日市市	路線番号	20138
			分割番号	0	道路種別	二級市町村道	路線名	水沢宮妻峡線
点検日	2019/11/7	点検会社名	株式会社 若鈴		点検者名	四日市市スイ+ワヨウアサ+カンムリヤカンユウムハン		

	写真番号	37	写真番号 38 径間番号 2 点検項目 14 横桁 損傷状況 腐食 損傷程度 B2 備考	
	径間番号	2		
	点検項目	14		
	横桁			
	損傷状況 腐食			
損傷程度	B2	損傷程度	B2	
備考		備考		

	写真番号	39	写真番号 40 径間番号 2 点検項目 14 横桁 損傷状況 腐食 損傷程度 B2 備考	
	径間番号	2		
	点検項目	14		
	横桁			
	損傷状況 腐食			
損傷程度	B2	損傷程度	B2	
備考		備考		



損傷写真集 (11/17)

橋梁名	ウツ谷橋	橋梁番号	2008	市 町 名	四日市市	路線番号	20138
		分割番号	0	道路種別	二級市町村道	路線名	水沢宮妻峡線
点検日	2019/11/7	点検会社名	株式会社 若鈴	点検者名		市 町 名	四日市市スイチワヨウササカンムリヤカンユムハン

	写真番号	41	横桁 損傷状況 腐食 損傷程度 B2 備考		写真番号	42
	径間番号	2			径間番号	2
	点検項目	14			点検項目	32
	床版				床版	
損傷状況		損傷なし				
損傷程度		OK				
備考		備考				

	写真番号	43	床版 損傷状況 損傷なし 損傷程度 OK 備考		写真番号	44
	径間番号	2			径間番号	2
	点検項目	32			点検項目	32
	床版				床版	
損傷状況		損傷なし				
損傷程度		OK				
備考		備考				

損傷写真集 (12/17)

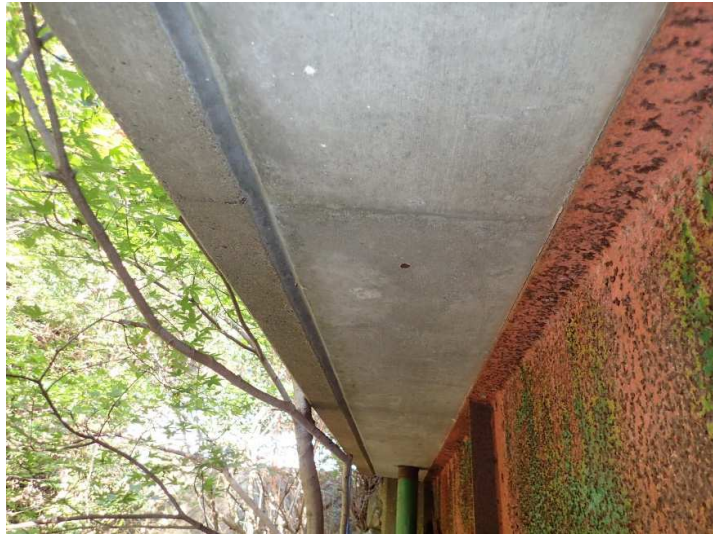
橋梁名	ウツ谷橋		橋梁番号	2008	市 町 名	四日市市	路線番号	20138
点検日	2019/11/7	点検会社名	株式会社 若鈴		道路種別	二級市町村道	路線名	水沢宮妻峡線
点検者名			写真番号	45	市 町 名	四日市市スイチワヨウサカノリヤマカンユムハン		
	径間番号	2	写真番号	46				
	点検項目	32	径間番号	2				
	床版		点検項目	32				
	損傷状況	損傷なし	床版					
	損傷程度	OK	損傷状況	損傷なし				
備考		損傷程度	OK					
備考		備考						
	写真番号	47	写真番号	48				
	径間番号	2	径間番号	2				
	点検項目	32	点検項目	32				
	床版		床版					
	損傷状況	損傷なし	損傷状況	損傷なし				
損傷程度	OK	損傷程度	OK					
備考		備考						
	写真番号	47	写真番号	48				
	径間番号	2	径間番号	2				
	点検項目	32	点検項目	32				
	床版		床版					
	損傷状況	損傷なし	損傷状況	損傷なし				
損傷程度	OK	損傷程度	OK					
備考		備考						
	写真番号	47	写真番号	48				
	径間番号	2	径間番号	2				
	点検項目	32	点検項目	32				
	床版		床版					
	損傷状況	損傷なし	損傷状況	損傷なし				
損傷程度	OK	損傷程度	OK					
備考		備考						

損傷写真集 (13/17)

橋梁名	ウツ谷橋	橋梁番号	2008	市町名	四日市市	路線番号	20138
		分割番号	0	道路種別	二級市町村道	路線名	水沢宮妻峽線
点検日	2019/11/7	点検会社名	株式会社 若鈴	点検者名		市町名	四日市市スイヂョウアサカシヤマカンユウメン

	写真番号	49	床版 損傷状況 損傷なし 損傷程度 OK 備考		写真番号	50
	径間番号	2			径間番号	2
	点検項目	32			点検項目	32
	床版				床版	
	損傷状況				損傷状況	
損傷なし		損傷なし				
損傷程度		OK				
備考		備考				

	写真番号	51	橋台 損傷状況 損傷なし 損傷程度 OK 備考		写真番号	52
	径間番号	2			径間番号	2
	点検項目	42			点検項目	42
	橋脚				橋脚	
	損傷状況				損傷状況	
損傷なし		損傷なし				
損傷程度		OK				
備考		備考				

損傷写真集 (14/17)

橋梁名	ウツ谷橋	橋梁番号	2008	市 町 名	四日市市	路線番号	20138
		分割番号	0	道路種別	二級市町村道	路線名	水沢宮妻峡線
点検日	2019/11/7	点検会社名	株式会社 若鈴	点検者名		市 町 名	四日市市スイザノヲヨウササノカンムリヤカンユムハン



写真番号	53
径間番号	2
点検項目	42
橋脚	
損傷状況	損傷なし
損傷程度	OK
備考	



写真番号	54
径間番号	2
点検項目	42
橋台	
損傷状況	損傷なし
損傷程度	OK
備考	



写真番号	55
径間番号	2
点検項目	42
橋脚	
損傷状況	損傷なし
損傷程度	OK
備考	



写真番号	56
径間番号	2
点検項目	42
橋台	
損傷状況	損傷なし
損傷程度	OK
備考	

損傷写真集 (15/17)

橋梁名	ウツ谷橋	橋梁番号	2008	市 町 名	四日市市	路線番号	20138
点検日	2019/11/7	分割番号	0	道路種別	二級市町村道	路線名	水沢宮妻峡線
点検会社名	株式会社 若鈴	点検者名			市 町 名	四日市市スイヂワヨウササカンムリヤカンユウムハン	
	写真番号	57	橋脚 損傷状況 剥離 損傷程度 B2 備考		写真番号	58	基礎 損傷状況 損傷なし 損傷程度 OK 備考
	径間番号	2			径間番号	2	
	点検項目	43			点検項目	45	
	写真番号	59	基礎 損傷状況 損傷なし 損傷程度 OK 備考		写真番号	60	基礎 損傷状況 洗堀 損傷程度 B2 備考
	径間番号	2			径間番号	2	
	点検項目	45			点検項目	46	

損傷写真集 (16/17)

橋梁名	ウツ谷橋		橋梁番号	2008	市 町 名	四日市市		路線番号	20138
点検日	2019/11/7	点検会社名	株式会社 若鈴		道路種別	二級市町村道		路線名	水沢宮妻峡線
点検項目			分割番号	0	点検者名			市 町 名	四日市市スイナヅヨウアサカシマヤカンユウムハン
	写真番号	61	支承 損傷状況 腐食 損傷程度 B2 備考		写真番号	62			
	径間番号	2			径間番号	2			
	点検項目	47			点検項目	47			
	損傷状況				損傷状況				
	腐食				腐食				
	写真番号	63	支承 損傷状況 腐食 損傷程度 B2 備考		写真番号	64			
	径間番号	2			径間番号	2			
	点検項目	47			点検項目	47			
	損傷状況				損傷状況				
	腐食				腐食				
損傷程度		B2		損傷程度		B2			
備考				備考					

損傷写真集 (17/17)

橋梁名	ウツ谷橋	橋梁番号	2008	市 町 名	四日市市	路線番号	20138
		分割番号	0	道路種別	二級市町村道	路線名	水沢宮妻峽線
点検日	2019/11/7	点検会社名	株式会社 若鈴	点検者名		市 町 名	四日市市スイザノヲヨウガサノカンムリヤカンユムハン

	写真番号	65	写真番号 66 径間番号 2 点検項目 47 支承 損傷状況 腐食 損傷程度 B2 備考		写真番号	66
	径間番号	2			径間番号	2
	点検項目	47			点検項目	47
	支承				支承	
損傷状況		腐食	損傷状況		腐食	
損傷程度		B2	損傷程度		B2	
備考			備考			

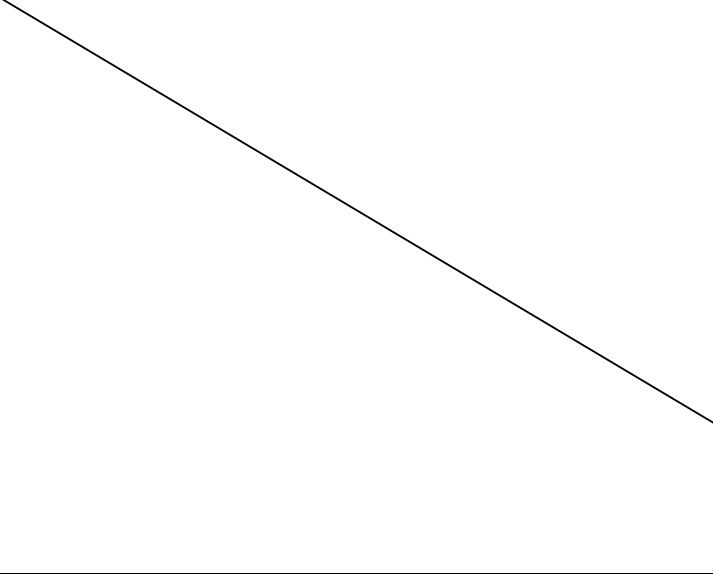
	写真番号	67	写真番号 径間番号 2 点検項目 50 アンカーボルト 損傷状況 腐食 損傷程度 B1 備考		写真番号	
	径間番号	2			径間番号	
	点検項目	50			点検項目	
	アンカーボルト				アンカーボルト	
損傷状況		腐食	損傷状況			
損傷程度		B1	損傷程度			
備考			備考			

損傷スケッチ図 (1/2)

橋梁名	ウツ谷橋	橋梁番号	2008	市町名	四日市市	路線番号	20138
		分割番号	0	道路種別	二級市町村道	路線名	水沢宮妻峽線
点検日	2019/11/7	点検会社名	株式会社 若鈴	点検者名		市町名	四日市市 水沢宮妻峽線 水沢宮妻峽線

上部工 or 下部工損傷位置図 1 径間

橋面

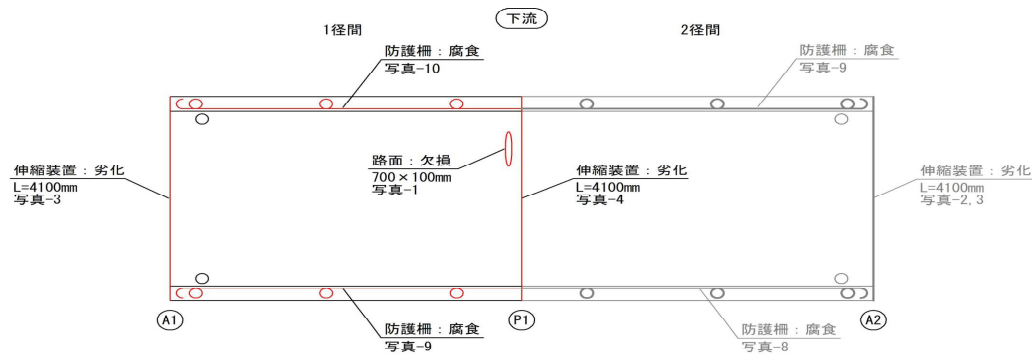

橋台 A1

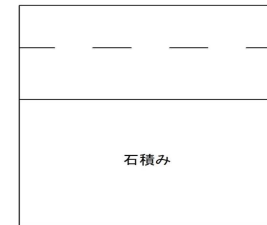

主桁：全体に著しい腐食 写真15~27
 横桁：全体に著しい腐食 写真28~33
 支承部：全体に著しい腐食 写真49~53

桁下

主桁：全体に著しい腐食 写真14~36
 横桁：全体に著しい腐食 写真37~41
 支承部：全体に著しい腐食 写真65~71

1径間

2径間

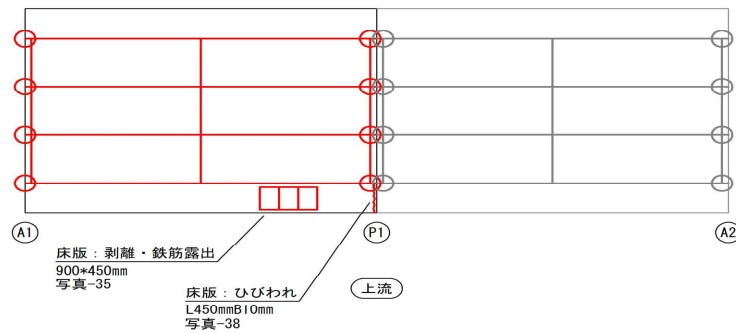

橋脚 P1

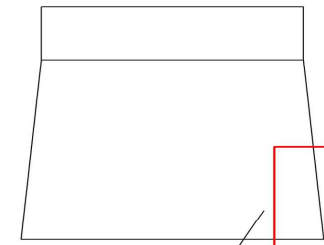

橋脚・基礎：欠損・洗掘
 1000x2000mm
 写真-46, 48

1 径間

損傷の凡例	
損傷の種類	表 示
ひびわれ	
遊離石灰	
剥離	
漏水・滞水	
鉄筋露出	
豆板・空洞	
その他	

損傷スケッチ図 (2/2)

橋梁名	ウツ谷橋	橋梁番号	2008	市町名	四日市市	路線番号	20138
		分割番号	0	道路種別	二級市町村道	路線名	水沢宮妻峽線
点検日	2019/11/7	点検会社名	株式会社 若鈴	点検者名		市町名	四日市市 水沢宮妻峽線

上部工 or 下部工損傷位置図 2 径間

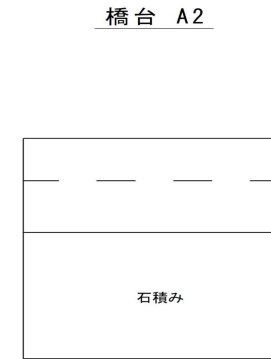
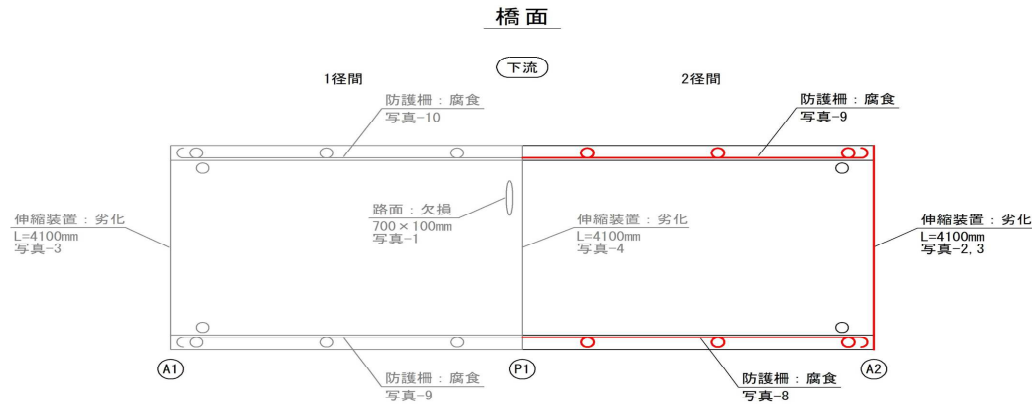

主桁: 全体に著しい腐食 写真15~17
 横桁: 全体に著しい腐食 写真28~33
 支承部: 全体に著しい腐食 写真49~53

桁下

主桁: 全体に著しい腐食 写真14~36
 横桁: 全体に著しい腐食 写真37~41
 支承部: 全体に著しい腐食 写真61~67

橋脚 P1

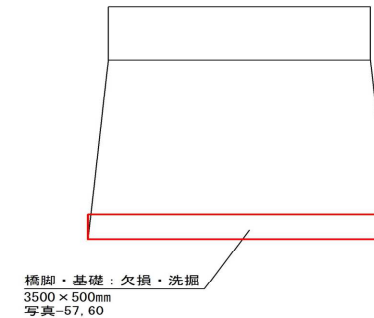
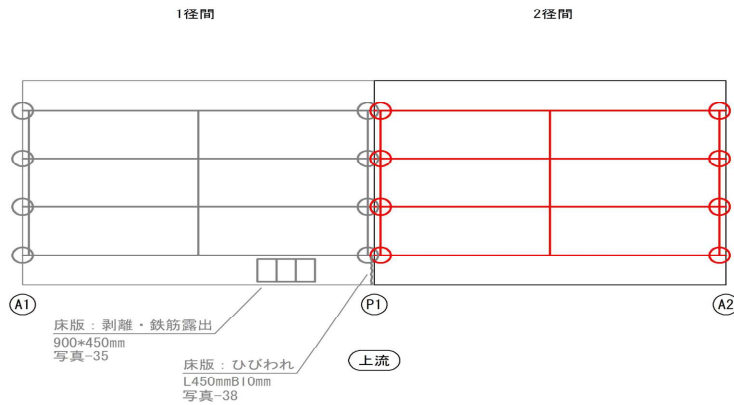

損傷の凡例

損傷の種類	表 示
ひびわれ	
遊離石反	
剥離	
漏水・滞水	
鉄筋露出	
豆板・空洞	
その他	