

函渠型側溝工(250型) (縦断用)

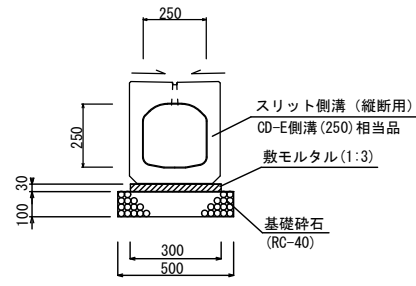

※スリット幅は15mm以下とする。

函渠型側溝工(250型) (横断用)

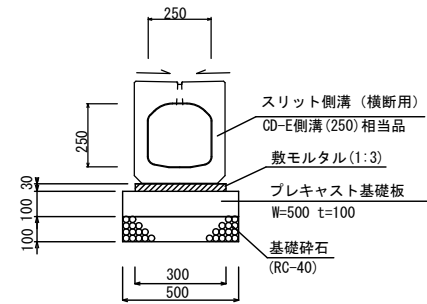

※スリット幅は15mm以下とする。

函渠型側溝工(250型) (点検孔) (縦断部)

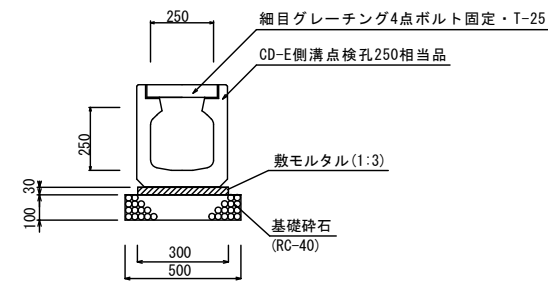

函渠型側溝工(250型) (点検孔) (横断部)

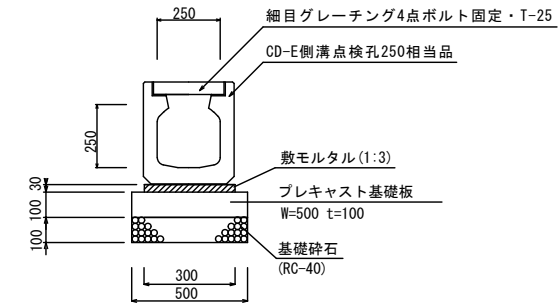

函渠型側溝工(300型) (縦断用)

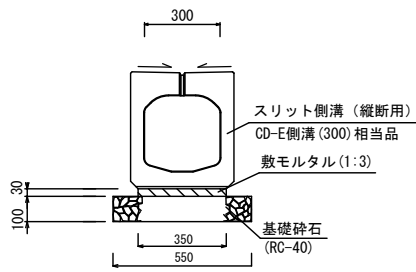

※スリット幅は15mmとする。

函渠型側溝工(300型) (横断用)

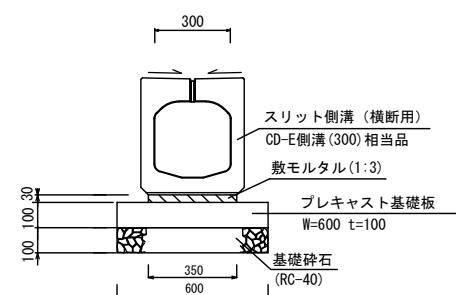

※スリット幅は15mmとする。

函渠型側溝工(300型) (点検孔) (縦断部)

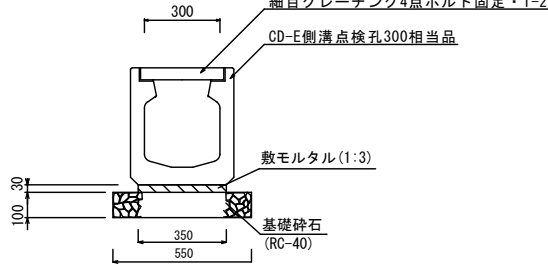

函渠型側溝工(300型) (点検孔) (横断部)

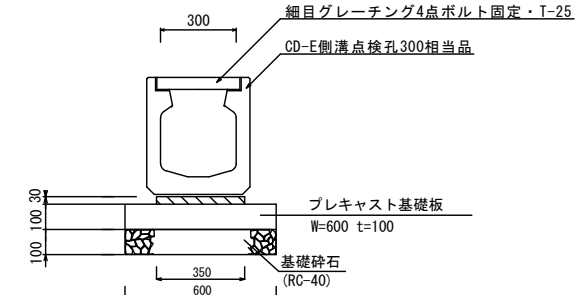

- ※ 製品の寸法値は参考とする。
- ※ 製品について、同等品以上を使用すること。
- ※ 側溝工について、民地からの取付管を必要に応じて接続すること。

|      |        |
|------|--------|
| 名称   | 標準図 ②  |
| 縮尺   | S=1:30 |
| 事業主体 | 四日市市   |